

LINHA GOURMET ELEGANCE DE BANCADA

**GGEB-110 • GGEB-110R • MGEB-110 • MGEB-110R
MGNB-110 • MGNB-110R • MGXB-080 • MGXB-110**

Vitrine Refrigerada, Estufa e Neutra

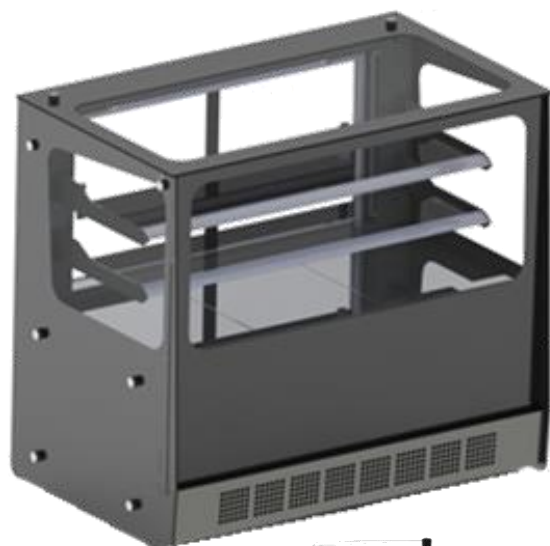

Imagens meramente Ilustrativas

Parabéns pela sua nova aquisição!

Você adquiriu um Produto fabricado com a tecnologia e o cuidado de uma das maiores empresas do ramo de refrigeração comercial do Brasil.

Em conformidade com a portaria 371 do INMETRO, referente à certificação de segurança.

Guarde a nota fiscal de compra; ela será necessária caso precise utilizar os serviços da Assistência Técnica Gelopar no período de garantia. Também não remova a etiqueta de identificação do produto. Nela constam informações imprescindíveis em caso de necessidade de reparos.

Índice

Para sua segurança	1
Informativo	1
Instalação.....	2
Utilização	3
Temperatura: GGEB-110 / GGEB-110R.....	3
Controlador eletrônico digital GGEB-110 / GGEB-110R.....	3
Auto-Evaporação	4
Temperatura MGEB-110 / MGEB-110R	4
Programação do Controlador (Ajuste – Temperatura de Funcionamento) MGEB-110 / MGEB-110R.....	5
Bandejas	5
Prateleiras.....	5
Iluminação.....	5
Portas.....	5
Vidros Laterais / frontal	5
Limpeza	6
Características Técnicas.....	7
Recomendações Importantes.....	7
Meio Ambiente	8
Ocorrências de Defeitos.....	8
<i>Certificado de Garantia</i>	10

Para sua segurança

1 -Este aparelho não se destina à utilização por pessoas (inclusive crianças) com capacidades físicas, sensoriais ou mentais reduzidas, ou por pessoas com falta de experiência e conhecimento, a menos que tenham recebido instruções referentes à utilização do aparelho ou estejam sob a supervisão de uma pessoa responsável pela sua segurança. Recomenda-se que as crianças sejam vigiadas para assegurar que elas não estejam brincando com o aparelho.

2 -Para evitar acidentes, após desembalar, mantenha o material de embalagem fora do alcance de crianças, separando e direcionando a lugares apropriados (separe-recicle).

3 -Utilize tomada exclusiva para ligação; não faça uso de extensões ou conectores (tipo T).

4 -Se o cordão de alimentação estiver danificado, ele deve ser substituído pelo fabricante ou técnico autorizado ou pessoa qualificada, a fim de evitar riscos.

5 -Não prenda, torça ou amarre o cordão de alimentação.

6 -Desligue da tomada sempre que fizer limpeza ou manutenção.

7 -Nunca o desligue da tomada puxando pelo cordão de alimentação.

Utilize o plugue.

8 -Não armazenar substâncias explosivas, tais como aerossol com produtos inflamáveis no aparelho. Nem armazene medicamentos, produtos tóxicos, eletrônicos ou químicos, pois eles podem contaminar a mercadoria armazenada. Caso o fabricante destes produtos recomende, siga as instruções do fabricante e verifique a faixa de temperatura indicada.

9 -Não instale próximo a fontes de calor ou inflamáveis.

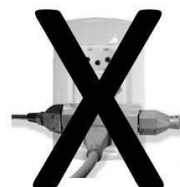

Informativo

As especificações e informações deste manual são fornecidas somente para uso informativo e estão sujeitas a alterações a qualquer momento sem aviso prévio. Periodicamente a Gelopar faz alterações e/ou melhorias no (s) produto (s) contido (s) neste manual de instruções. A Gelopar não se responsabiliza pelo não cumprimento das recomendações contidas neste manual.

Instalação

- 1 - Antes de ligar, verifique se a tensão (voltagem) da tomada onde será ligado é igual à indicada na etiqueta de identificação.
- 2 - Verifique se a sua rede elétrica suporta a potência informada na etiqueta de identificação.
- 3 - A variação de tensão não pode ser superior a 10%. Se a tensão da rede local apresentar variações muito bruscas, torna-se necessário a utilização de um estabilizador de tensão, com capacidade compatível com a potência.
- 4 - O local onde será instalado deverá ser bem arejado e livre da ação dos raios solares. Também não é aconselhável que haja fontes de calor elevado próximo ao local. Isto poderá comprometer o rendimento, resultando em aumento do consumo de energia e perda de eficiência. Poderá também ocasionar deformações nas peças plásticas e baixo rendimento dos produtos.
- 5 - Mantenha a entrada e saída de ar livre, para a perfeita circulação. Garanta o afastamento mínimo recomendado de 150mm de paredes e outros objetos.
- 6 - Retire a base da embalagem, calços e fitas de fixação, os componentes internos que não estão instalados e as películas de proteção das chapas metálicas. Caso haja peças em aço inox é muito importante retirar a película de proteção para evitar manchas.



6. 1 – Nos vidros laterais, segure firme a tampa de alumínio (se necessário, utilize luva ou pano macio) e gire no sentido anti-horário, aplicando força suficiente para afrouxar a tampa.

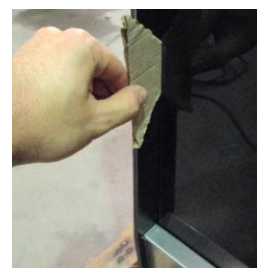
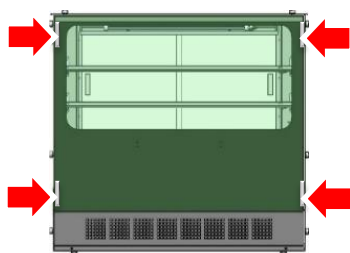

6. 2 – Retire os 4 calços de papelão, localizados entre os vidros laterais e o vidro frontal.

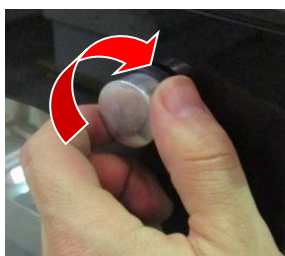
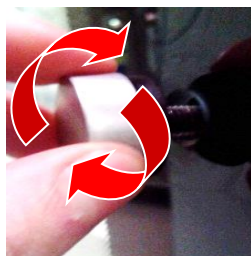

6. 3 – Após remover os calços, gire as tampas no sentido horário, aplicando força necessária para trava-las.
6. 4 – Utilizar um pano umedecido com álcool para realizar a limpeza dos vidros

- 7 - Antes de utilizar pela primeira vez, deixe-o funcionando vazio por um período mínimo de 2 horas para que atinja a temperatura ideal para seu perfeito funcionamento. O mesmo deve ser feito quando se efetuar a limpeza.
- 8 - A Gelopar não se responsabiliza pelo não cumprimento destas recomendações.
- 9 - Em caso de problemas na parte mecânica ou elétrica, contate o serviço autorizado Gelopar. Não permita que pessoas, sem devidas qualificações, façam o conserto.

Utilização

GGEB-110 / GGEB-110R :

- 1 - O refrigerador é destinado para a refrigeração e armazenamento de produtos que requeiram temperatura na faixa de +1° à +10°C.
- 2 - Para ligar e desligar seu refrigerador basta conectar ou desconectar o plugue da tomada.
- 3 - Sempre que desligar o refrigerador, aguarde pelo menos 5 minutos antes de religá-lo.
- 4 - É importante não sobrecarregar de mercadorias, bem como não obstruir o fluxo de ar na entrada e saída do forçador de ar.
- 5 - Não armazenar produtos ainda quentes ou em temperatura ambiente. O aconselhável é a colocação dos produtos refrigerados na faixa de temperatura indicada acima.
- 6 - Manter a porta aberta somente o tempo necessário para a retirada do produto ou para o abastecimento.

MGEB-110 / MGEB-110R :

- 1 - O produto é destinado à exposição de alimentos que necessitam ser conservados com elevada temperatura na faixa de +45° à +70°C.
- 2 - Para ligar e desligar sua vitrine estufa basta conectar ou desconectar o plugue da tomada.
- 3 - O aconselhável é a colocação dos produtos aquecidos na faixa de temperatura indicada acima.
- 4 - Manter a porta aberta somente o tempo necessário para a retirada do produto ou para o abastecimento.

MGNB-110 / MGNB-110R :

- 1- Destinada a temperatura ambiente, para exposição de produtos que não requeiram refrigeração ou aquecimento.

Temperatura: GGEB-110 / GGEB-110R

- 1 - O controle da temperatura interna é realizado através de um controlador eletrônico digital.
- 2 - O controlador sai com regulagem padrão de fábrica e deverá ser adaptado de acordo com a necessidade de cada usuário. Sua regulagem é realizada através do visor do controlador.
- 3 - Ao ligar o produto na tomada, a unidade condensadora entrará em um período de inibição de 2 minutos. Após este período o produto entrará em degelo durante 15 minutos.
- 4 - A temperatura do refrigerador depende de alguns fatores, tais como:
 - Temperatura ambiente;
 - Giro diário de mercadoria;
 - Quantidade de mercadoria armazenada;
 - Não obstrução das passagens de ar do equipamento;
 - Umidade relativa do ar.
- 5 - ATENÇÃO:
Em caso de queda de energia ou retirada do cabo de alimentação da tomada, o produto passará por um período de descongelamento quando voltar à energia.



Controlador eletrônico digital GGEB-110 / GGEB-110R

- 1 - Suas principais funções são: informar a temperatura no interior do refrigerador (termômetro) e manter a temperatura desejável (termostato).
- 2 - Para ajustar a temperatura de funcionamento, pressione a tecla por 1 segundo: o valor do ajuste aparecerá no visor e começará a piscar;
- 3 - Use as teclas ou até atingir o valor desejado;
- 4 - Pressione novamente para gravar o novo valor.

Estado de proteção:

- 1 - Ao conectar o cordão de alimentação do produto na tomada, o controlador eletrônico entrará em estado de proteção por um período de 2 minutos. Este processo será indicado no visor por um *led* com o símbolo  que ficará piscando durante este período.



(Nota:  Símbolo indicador do compressor em funcionamento.)

- 2 - Após o tempo de 2 minutos, o *led* irá apagar e o produto entrará em degelo por um período de 15 minutos. (Durante o período de degelo a temperatura do visor ficará travada)
- 3 - Após o degelo, o compressor será acionado, sendo indicado pelo *led* com o símbolo  que ficará aceso constantemente no visor.

Caso ocorra queda de energia ou o cabo de alimentação seja retirado da tomada, ao ser energizado novamente, o produto irá entrar em período de degelo. (Os processos descritos nos itens: 1 e 2 irão se repetir).

Auto-Evaporação

- 1- O produto possui um sistema de auto-evaporação. A água proveniente do sistema de refrigeração localizado na parte interna do produto, é canalizada para um reservatório localizado junto a unidade condensadora na parte inferior. Uma tubulação de cobre com gás quente, proveniente da Unidade Condensadora, é a responsável pela evaporação da água localizada no reservatório. Não é necessário fazer a troca manual da água do reservatório.

Temperatura MGEB-110 / MGEB-110R

- 1 - O controle da temperatura, é realizado através de um controlador digital de temperatura até +70°C e ainda dotado de uma lâmpada piloto indicativa de que os circuitos estão ligados e que as resistências estão acionadas. Recomendamos que a temperatura de trabalho fique na faixa acima de +60°C.
- 2 - O Controlador sai com regulagem padrão de fábrica e deverá ser adaptado de acordo com a necessidade de cada usuário.
- 3 - Sua regulagem é realizada através do visor do controlador.
- 4 - O aquecimento da estufa é realizado através de resistência blindada.
- 5 -  Para identificar os terminais que quando conectados juntos, trazem as várias partes de um equipamento ou um sistema para o mesmo potencial, não necessariamente é o ponto de terra.



O produto possui sinalização de segurança (imagem ao lado) para indicar que o item marcado pode estar quente e não deve ser tocado sem tomar cuidado. A sinalização de segurança está na parte frontal e traseira do produto.

Programação do Controlador (Ajuste – Temperatura de Funcionamento) MGEB-110 / MGEB-110R

- 1 - Pressione e solte a tecla **P** o visor mostrará, alternadamente “**SP**” e o valor programado.
- 2 - Para modificá-lo, utilizar a tecla **▲** ou **▼** para alterar o valor.
- 3 - Estas teclas atuam em passos de um dígito, porém, se forem mantidas pressionadas além de um segundo, o valor mudará rapidamente. Após dois segundos na mesma condição, a velocidade aumentará a fim de permitir alcançar rapidamente o valor desejado.
- 4 - Para sair do modo programação, pressionar e soltar a tecla **P** ou não pressionar qualquer tecla por 20 segundos.

Bandejas

- 1 - As bandejas são fabricadas em aço inox 430, e suportam um peso de até 30 kg.

Prateleiras

- 1 - As prateleiras são de vidro temperado e aramadas, suportam um peso máximo de até :
 - Prateleiras superiores: 10 Kg distribuídos.
 - Prateleiras inferiores: 15 Kg distribuídos.

Nos produtos GGEB-110 / GGEB-110R e MGEB-110 / MGEB-110R as CUBAS GN são opcionais de acordo com a necessidade do cliente.

Iluminação

- 1 - Possui Iluminação através de LED na parte interna do produto. Acionável através de uma chave liga/desliga, que se localiza na parte externa traseira do produto.
- 2 - O LED deve ser substituído pelo fabricante ou técnico autorizado ou pessoa qualificada.

Portas

- 1 - (GGEB-110 / GGEB-110R) - As portas são compostas por vidro duplo temperado, preenchido com gás argônio.
- 2 - Informamos que em dias de elevado teor de umidade no ar, poderá haver formação de gotas d'água (condensação do vapor). Isto pode ocorrer em vista do diferencial de temperatura (interna x externa).
- 3 - (MGEB-110 / MGEB-110R) - Portas de vidro temperado.
- 4 - (MGNB-110 / MGNB-110R) - Portas de vidro temperado.

Vidros Laterais / frontal

- 1 - O produto possui tampas de alumínio que tem a função de fixar os vidros.
- 2 - Quando necessário a substituição do vidro lateral ou frontal, proceda da seguinte forma:

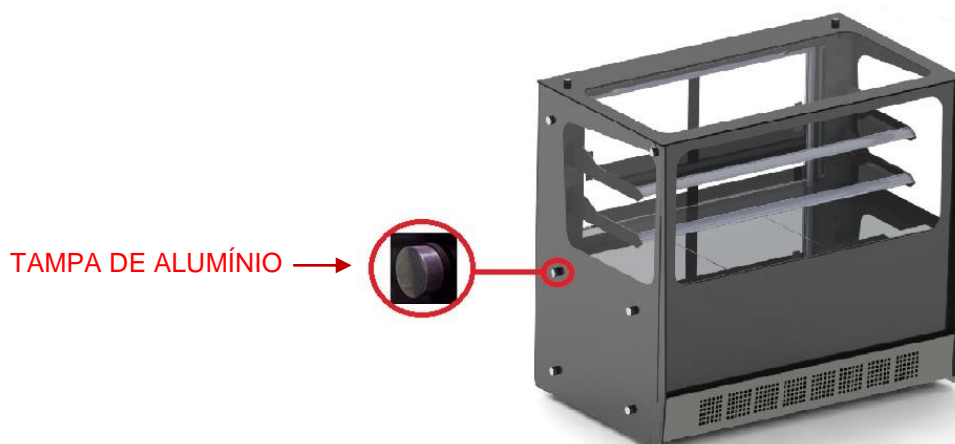

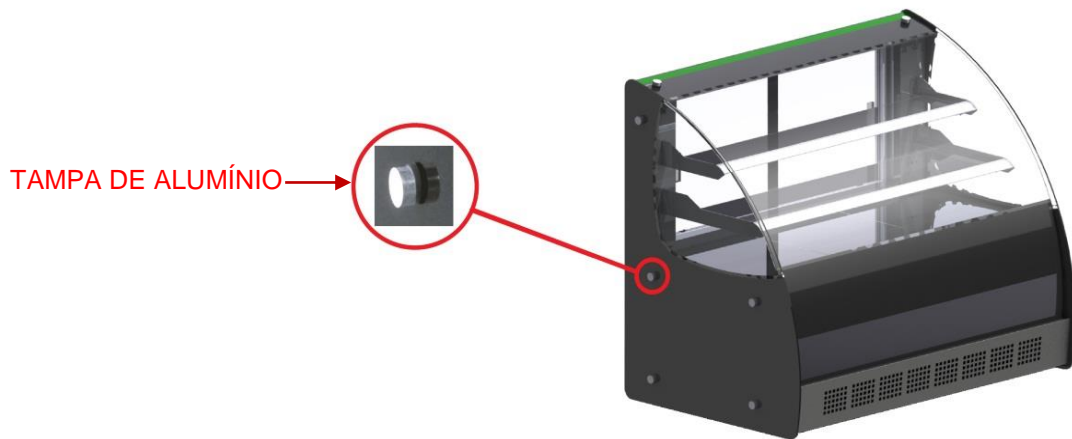

3 – Segure firme a tampa de alumínio (se necessário, utilize luva ou pano macio) e gire no sentido anti-horário aplicando força suficiente para retirá-la.



4 – Atenção: Se necessário, solicite a presença de mais uma pessoa para auxiliá-lo. Após a substituição, retorne as tampas girando no sentido horário aplicando força necessária para travá-la.

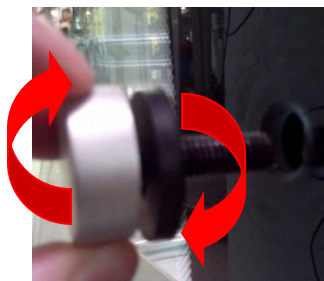

Limpeza



1- Antes da limpeza, sempre desligue o produto da tomada, retirando todos os produtos e colocando-os em local que conserve sua temperatura (exemplo: caixa de isopor ou outro produto refrigerado).

2- Retire as grades (prateleiras) e lave-as com uma esponja macia com água e sabão neutro, secando-as em seguida com um pano macio. Para limpeza externa e interna do gabinete utilize somente uma flanela umedecida em água e sabão neutro.

3- Ligue o produto, deixe-o funcionando por um período mínimo de 2 (duas) horas e recolque os produtos.

GGEB-110 / GGEB-110R:

- 1 - Quando necessário retirar a saída de ar para limpeza, remova as portas traseiras empurrando-as para cima e puxando para fora do produto (Figura 1).
- 2 - A saída de ar possui um puxador localizado em sua extremidade. Para removê-la segure o puxador e puxe para cima (Figura 2).

- 3 - Após a limpeza volte a saída de ar para sua posição empurrando-a para baixo e apoiando a peça sobre as travas indicadas na imagem (Figura 3). Em seguida, insira as portas encaixando primeiro a parte superior (Figura 4).

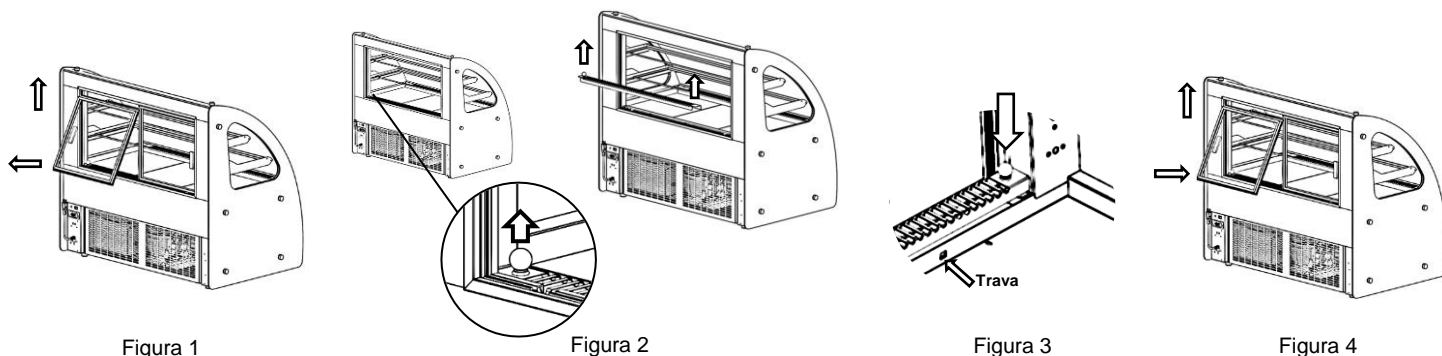

Importante: Não esguiche água na Vitrine para que não molhe a parte elétrica ou mecânica do mesmo, bem como não utilize produtos químicos ou abrasivos, tais como: álcool, querosene, solventes, para efetuar a limpeza.

Características Técnicas

Descrição	GGEB-110	GGEB-110R	MGEB-110	MGEB-110R	MGNB-110	MGNB-110R	MGXB-080	MGXB-110
1 - Dimensões Externas (mm)								
Largura (Frente)	1140	1140	1140	1140	1140	1140	940	1140
Profundidade	705	705	705	705	705	705	840	705
Altura	1020	1020	1020	1020	1020	1020	1120	1020
Volume (L)	292	410	306	432	306	432	-	335
2 - Peso (kg)								
Sem Embalagem	131	148	77	97	77	97	57	77
Com Embalagem	165	182	111	131	111	131	87	111
3 - Potência total 127V (W)	615	615	500	500	16	16	12	16
Potência total 220V (W)	620	620	490	490	16	16	12	16
4 - Consumo de energia (kWh/dia)								
Diário	5,7	7,0	10,6	10,4	0,48	0,48	0,48	0,48
Mensal	171	210	318	312	14,4	14,4	14,4	14,4
5 - Iluminação	18,2 W	18,2 W	18,2 W	18,2 W	18,2 W	18,2 W	6,8 W	6,8 W
6 - Tensão Nominal (V)	127 / 220	127 / 220	127 / 220	127 / 220	127 / 220	127 / 220	127 / 220	127 / 220

- Consumo de energia medida com referência na IEC 62552-1.0* e ISO 23953-2* (critério: 24 horas após a estabilização da temperatura interna, sem abertura de portas).
- Classe climática 4: corresponde a condições ambiente de temperatura de 30 °C e umidade relativa do ar 55% conforme a norma ISO 23953-2*.

* = Versão Vigente.

Recomendações Importantes

- Concebido para funcionar em condições climáticas até 32°C e umidade relativa do ar de 65%.
- Dados de desempenho deste manual são determinados em um ambiente controlado. Portanto, os resultados obtidos em outros ambientes podem variar significativamente.
- O local de instalação deverá ter boa circulação de ar; variações climáticas muito acentuadas poderão comprometer os materiais utilizados.
- Em períodos de desuso, é imprescindível que o produto esteja perfeitamente higienizado e **desligado**, com o plugue retirado da tomada e com a porta aberta.

- 5 - Em dias que a umidade do ar estiver muito elevada (dias de chuva, por exemplo) é comum haver uma condensação maior que o notado em outros dias. Isto pode ocorrer em vista do diferencial de temperatura (interna x externa), e não se trata de um defeito de fabricação, e sim de um fenômeno natural do clima.
- 6 - Em ambientes climatizados, a condensação é sensivelmente minimizada.
- 7 - Nunca forre as prateleiras com plástico ou similar; isto impedirá a livre circulação do ar frio no interior do expositor, comprometendo o seu bom desempenho.
- 8 - Evite o contato de qualquer tipo de óleo ou gordura com as partes plásticas do produto, pois poderá causar danos às mesmas.
- 9 - Evite o contato com as partes internas do produto, pois a umidade existente na mão poderá “grudá-la” junto às mesmas, e a baixa temperatura da placa poderá causar lesões na pele.
- 10 - O cordão de alimentação não deve ficar exposto, pois sua ruptura acidental poderá causar, além da interrupção do fornecimento de energia elétrica, danos à saúde dos usuários. Procure efetuar a ligação do cordão de alimentação em pontos onde não haja circulação de pessoas ou objetos.
- 11 - Ocorrendo interrupção no fornecimento de energia elétrica evite abrir a porta do produto.
- 12 - A Gelopar reserva-se o direito de efetuar modificações de materiais sem aviso prévio. As ilustrações são meramente referenciais.

Meio Ambiente



- 1 - Os materiais de embalagem utilizados são recicláveis; procure selecionar e separar os plásticos e papelão e enviar às companhias de reciclagem.
- 2 - Os produtos (GGEB-110 / GGEB-110R). Utiliza o fluido refrigerante R-134a (HFC – Hidroflúorcarbono), produto que não agride a camada de ozônio e sua ação sobre efeito estufa é pouco relevante.
- 3 - Para isolamento térmico utilizamos poliuretano e como agente de expansão o gás R-141b (Hidrofluorcarbono HFC), produto que não agride a camada de ozônio e sua ação sobre efeito estufa é pouco relevante.
- 4 - Não descartar o produto em aterro sanitário, para correto descarte entre em contato com os órgãos competentes de sua região.

Ocorrências de Defeitos - GGEB-110 / GGEB-110R

Caso apresente algum problema de funcionamento, efetue as correções recomendadas abaixo.
 Caso o problema permaneça, entre em contato com a rede de Assistência Técnica Autorizada Gelopar.

Sintoma	Prováveis Causas	Correções Necessárias
<ul style="list-style-type: none"> ▪ O equipamento não liga 	<ul style="list-style-type: none"> ▪ Plugue desligado da tomada. ▪ Tomada com mau contato, ou sem energia elétrica. ▪ Fusível queimado ou disjuntor desligado. ▪ Cabo elétrico danificado. 	<ul style="list-style-type: none"> ▪ Ligue o plugue na tomada. ▪ Corrigir o defeito da tomada. ▪ Substituir o fusível ou ligar o disjuntor. ▪ Contatar o Assistente Técnico autorizado para substituição do cabo.

<ul style="list-style-type: none"> ▪ Não gela – refrigeração insatisfatória 	<ul style="list-style-type: none"> ▪ Carga mal distribuída. ▪ Equipamento sem circulação de ar. ▪ Controlador desregulado. 	<ul style="list-style-type: none"> ▪ Redistribuir melhor os volumes para evitar má circulação do ar. ▪ Desobstruir a entrada de ar para o equipamento. ▪ Regular a temperatura no controlador.
<ul style="list-style-type: none"> ▪ A iluminação não funciona 	<ul style="list-style-type: none"> ▪ Plugue desligado da tomada ▪ Tomada com mau contato, ou sem energia elétrica. ▪ Fusível queimado ou disjuntor desligado. ▪ LED queimado. ▪ Cabo elétrico danificado. ▪ Interruptor desligado. 	<ul style="list-style-type: none"> ▪ Ligue o plugue na tomada. ▪ Corrigir o defeito da tomada. ▪ Substituir o fusível ou ligar o disjuntor. ▪ Substituir a barra de LED. ▪ Contatar o Assistente Técnico autorizado para substituição do cabo. ▪ Ligue o interruptor

Ocorrências de Defeitos - MGEB-110 / MGEB-110R

Sintoma	Prováveis Causas	Correções Necessárias
<ul style="list-style-type: none"> ▪ O equipamento não liga 	<ul style="list-style-type: none"> ▪ Plugue desligado da tomada. ▪ Tomada com mau contato, ou sem energia elétrica. ▪ Fusível queimado ou disjuntor desligado. ▪ Cabo elétrico danificado. 	<ul style="list-style-type: none"> ▪ Ligue o plugue na tomada. ▪ Corrigir o defeito da tomada. ▪ Substituir o fusível ou ligar o disjuntor. ▪ Contatar o Assistente Técnico autorizado para substituição do cabo.
<ul style="list-style-type: none"> ▪ Aquecimento insatisfatório 	<ul style="list-style-type: none"> ▪ Programação do controlador está com baixa temperatura 	<ul style="list-style-type: none"> ▪ Regular programação do controlador conforme necessidade

<ul style="list-style-type: none"> ▪ A iluminação não funciona 	<ul style="list-style-type: none"> ▪ Plugue desligado da tomada ▪ Tomada com mau contato, ou sem energia elétrica. ▪ Fusível queimado ou disjuntor desligado. ▪ LED queimado. ▪ Cabo elétrico danificado. ▪ Interruptor desligado. 	<ul style="list-style-type: none"> ▪ Ligue o plugue na tomada. ▪ Corrigir o defeito da tomada. ▪ Substituir o fusível ou ligar o disjuntor. ▪ Substituir a barra de LED. ▪ Contatar o Assistente Técnico autorizado para substituição do cabo. ▪ Ligue o interruptor
---	--	--

Ocorrências de Defeitos - MGNB-110 / MGNB-110R – MGXB-110

Sintoma	Prováveis Causas	Correções Necessárias
<ul style="list-style-type: none"> ▪ A iluminação não funciona 	<ul style="list-style-type: none"> ▪ Plugue desligado da tomada. ▪ Tomada com mau contato, ou sem energia elétrica. ▪ Fusível queimado ou disjuntor desligado. ▪ LED queimado. ▪ Cabo elétrico danificado. ▪ Interruptor desligado. 	<ul style="list-style-type: none"> ▪ Ligue o plugue na tomada. ▪ Corrigir o defeito da tomada. ▪ Substituir o fusível ou ligar o disjuntor. ▪ Substituir a barra de LED. ▪ Contatar o Assistente Técnico autorizado para substituição do cabo. ▪ Ligue o interruptor

Certificado de Garantia

1) Garantia dos Produtos:

A Gelopar concede garantia contra qualquer falha de fabricação que se apresente no período de 12 meses contados a partir da data de emissão da nota fiscal de venda ao consumidor, divididos da seguinte maneira:

- 3 (três) primeiros meses – garantia legal.
- 9 (nove) últimos meses – garantia contratual (funcional).

a) 3 (três) primeiros meses – garantia legal:

Nos 3 primeiros meses, a garantia cobrirá todo e qualquer componente do equipamento inclusive: Peças plásticas e vidros planos – desde que não tenham sido danificadas por mau uso; Portas de Vidro Duplo – eventuais falhas no tratamento de baixa emissividade ou vazamento de argônio.

b) Nos 9 (nove) últimos meses – garantia contratual (funcional):

Após os 3 primeiros meses de garantia legal, inicia-se o período de 9 meses de garantia contratual (funcional), a qual cobrirá somente a parte funcional do equipamento (parte mecânica e elétrica), ou seja, correção e substituição dos seguintes itens: compressor, micromotor, chicote elétrico, termostato, controlador e resistência.

Excetuam-se, portanto os componentes estéticos, que não influenciam o funcionamento primário do produto, ou seja, itens que não possuem interferência sobre o aquecimento ou resfriamento do equipamento, conforme o caso.

Observações:

Para que ocorra o Atendimento Técnico não serão aceitos recibos, cupons, bilhetes, declarações, e-mails e afins; somente a cópia da Nota Fiscal será válida; Sem apresentação da Nota Fiscal, o tele atendimento e as oficinas autorizadas ficarão impossibilitadas de prestar o atendimento.

Importante

- Visitas não cobertas pela garantia: em caso de ausência de defeito do produto será cobrada do usuário, pelo técnico.
- Acionar o serviço autorizado Gelopar mais próximo caso o produto apresente algum defeito; a relação de oficinas autorizadas encontra-se disponível no site www.gelopar.com.br, ou o usuário pode contatar o serviço de pós-vendas através do telefone **0800 606 1111**, para abertura do chamado.

- **DADOS NECESSÁRIOS PARA ABERTURA DE ATENDIMENTO:**

Nome do responsável: *se comércio, informar também o nome do estabelecimento.

E-mail:

Endereço: *de onde está o produto

Bairro:

Cidade:

Cep:

Telefone Fixo com DDD:

Telefone Celular com DDD:

Modelo Do Equipamento: * encontrada na etiqueta branca colada no produto

Número De Série: *encontrada na etiqueta branca colada no produto

Defeito Reclamado:

Nota Fiscal De Compra: * Informar número da NF, data de emissão e CNPJ da empresa que a emitiu.

- Em regiões onde a Gelopar não possui oficinas autorizadas cabe ao consumidor arcar com os custos de deslocamento do técnico.
- A Gelopar não se responsabiliza por serviços realizados por oficinas não autorizadas.

A Garantia Perderá a Validade:

- Pelo vencimento do prazo de garantia, a contar da data de emissão da nota fiscal de venda do produto novo ao consumidor.
- Quando não existir Nota Fiscal para comprovar a data de venda do produto ao consumidor.
- Quando a Nota Fiscal estiver rasurada, ilegível, adulterada, ou com qualquer outra irregularidade que impeça a leitura.
- Quando houver remoção e/ou alteração do número de série constante na etiqueta de identificação do produto.
- Pelo mau uso do produto e em desacordo com as normas constante nos Manuais de Instruções.
- Quando o produto for ligado em rede elétrica imprópria ou ainda sujeita a variações excessivas de tensão.
- Quando o produto for danificado, ou ainda sofrer alterações, modificações ou consertos por técnicos não autorizados pela Gelopar.
- Se o defeito for causado por acidente ou má utilização do produto pelo consumidor.
- Quando houver produtos ou peças danificadas devido a acidente de transporte ou manuseio, riscos, amassados ou atos e efeitos da natureza.
- Por comprovação de dolo ou má-fé do titular da garantia.

Gelopar Refrigeração Paranaense Ltda.
Rua Dr. Eli Volpato, 250 – Bairro Chapada
CEP: 83.707-746 – Araucária – Paraná – Brasil
Telefone: +55 (41) 3641-1400
Atendimento ao consumidor: 0800 606 1111
Visite nosso site: www.gelopar.com.br
e-mail: assistec@gelopar.com.br

