

BALANÇA
ATENA

UMA DEUSA DA
TECNOLOGIA E PRECISÃO.

**MANUAL
DO USUÁRIO**

**MANUAL
DA BALANÇA**





INFORMAÇÕES IMPORTANTES

Obrigado por escolher a Ramuza! Este equipamento possui o melhor custo benefício e é fabricado de acordo com os padrões de qualidade ISO 9001:2008.

Leia atentamente este manual, pois será de grande importância para o bom aproveitamento do equipamento em questão. Todos os equipamentos da Ramuza possuem Portarias aprovadas pelo INMETRO.

Utilize a balança nas seguintes situações:

- Ambientes que não sejam úmidos ou saturados de poeira e que não contenham objetos inflamáveis ou explosivos.
- Coloque a balança em uma plataforma nivelada e ajuste seus apoios para que o nível bolha indique a posição correta.
- Para a proteção contínua contra choques utilize uma tomada devidamente aterrada. Nunca corte o pino de terra do plugue de alimentação. Não observar estas precauções pode resultar em danos físicos ao equipamento.
- Não retire o cabo de alimentação da tomada antes de desligar a balança através do botão em sua parte inferior.
- Mantenha seu estabelecimento e a balança higienizada para manter afastados insetos que podem causar danos ao equipamento.
- Não conecte ou desconecte meios de comunicação da balança (RS 232, Ethernet e USB) enquanto estiver ligada.
- A balança é equipada com uma impressora térmica na qual só podem ser usadas etiquetas de qualidade, caso contrário, a impressora sofrerá danos.
- Faça a limpeza da cabeça de impressão e do sensor pelo menos uma vez ao mês ou a cada duas semanas. Agindo assim, haverá melhor qualidade de impressão e prolongará a vida útil da impressora. A limpeza da cabeça térmica deve ser feita com o lenço umedecido com álcool isopropílico (fornecido juntamente com a balança) sem a utilização de nenhum objeto, somente com os dedos.
- A limpeza do sensor deve ser feita com um pincel de seda pequeno, passando cuidadosamente sobre ele. Ao fazer a limpeza verificar sempre se o equipamento encontra-se desligado. Certifique-se que o papel inserido esteja sempre limpo.
- Não desmonte ou cause impactos na balança.



- Nunca tente reparar a balança por tratar-se de um equipamento controlado por órgão metrológico governamental. Apenas os técnicos credenciados estão autorizados a romper os lacres e a substituir os selos de verificação do Inmetro pelos selos de reparação.

EM CASO DE DÚVIDAS LIGUE GRATUITAMENTE PARA 0800-777-3132

APRESENTAÇÃO

A balança Atena possui todas as características essenciais de uma balança de automação comercial, tais como: impressora térmica integrada com uma das maiores velocidades de impressão, cadastro de produtos, itens vendidos por peso ou quantidade.

Possui características exclusivas como, por exemplo, a edição de etiquetas (que proporciona ao comerciante a vantagem de editar sua etiqueta da forma que desejar).

Todas estas funções além de muitas outras que a balança Atena possui irão facilitar muito suas vendas.

Principais Características

- Balança tripla escala: 6/15/35 kg divisões 2/5/10 g.
- Capacidade de 10000 produtos. (Cadastro através do software ou teclado da balança). Até 6 textos extras por produto.
- Teclado de acesso rápido com 69 teclas, podendo ter até 207 itens, 3 itens na mesma tecla. Fácil configuração no software e na balança, o software permite configurar diversos modelos de teclados de acesso rápido, permitindo a configuração para qualquer setor da sua loja.
- Display matricial para maior visibilidade do nome do produto. .
- Carga automática, escolhendo o melhor horário de atualização de suas balanças integradas ao software, enviado produtos, configurações, etiquetas. Tudo em horários flexíveis a sua loja.
- Comunicação: Ethernet, Wi-Fi, serial ou USB para comunicação entre o software e a balança. (Solicitar qual comunicação deseja, Ethernet ou Wi-Fi).
- Permite envios contínuo de informações dos itens, evitando transações com preços desatualizados.



- EAN-13 fornecedor
- Lote de até 12 caracteres
- Diversos tipos de vendas: peso, peça, glaciado, drenado.
- Trabalha com vendas acumulativas
- Permite cadastro de lojas, setores e operadores.
- Cadastro de Alérgicos conforme a exigência a resolução RDC N° 26, de 2 julho de 2015. Rotulagem obrigatória dos principais alimentos que causam alergias alimentares.
- Cadastro de até 300 imagens para seus principais produtos, logomarcas e certificados.
- Filtros para a melhor estabilidade de sua pesagem, rejeitando as variações externas como ar condicionado, correntes de ar, trepidações.

Características da Impressora:

- Impressora térmica com velocidade ajustável.
- Trabalha com etiquetas de diversos tamanhos, limite máximo de comprimento é 60 mm. Podendo ser etiquetas comuns (60x40mm, 60x120mm, 30x40, etc..) ou etiquetas contínuas de comprimento de 60 mm ou 40 mm.
- Com um trilho acoplado a impressora permite ser retirada pela lateral facilitando a manutenção e troca de etiqueta.
- Até 99 tipo de etiquetas salvas em sua balança permitindo a melhor escolha para venda do seu produto! Essas etiquetas podem ser editas no software. O software não tem limites de etiquetas salvas.

Comentários:

Sumário

INFORMAÇÕES IMPORTANTES	2
APRESENTAÇÃO.....	3
Especificações elétricas e de desempenho	7
Teclado e visor com torre:	7
Teclado e visor sem torre:.....	8
Funções das teclas:.....	9
Indicações:.....	12
Características externas.	12
Antes de ligar a balança	15
Orientações	15
Impressora - Procedimentos	16
FUNÇÕES	17
Configurações rápidas.....	17
1.1 Configuração rápida de PLU	17
1.2 - Configurando rápida tecla de acesso rápido.....	21
1.3 – Configuração rápida dos parâmetros de configurações	23
1.4 – Atalhos simples.....	24
1.4.1 - Buscar o produto pelo número de PLU.....	24
1.4.2 – Buscar o produto pelo código do PLU	24
1.4.3 – Venda por pesos diversos.....	24
1.4.4 – Venda por peças diversas.....	24
1.5 – Modo automático.....	25
2 - Configurações.....	25
2.1 - Configurando data.....	26
2.2 - Configuração dos parâmetros.....	26
2.3 - Configuração de texto.....	27
2.4 - Configuração da tecla de acesso rápido.....	29
2.5 - Cadastro de setor	30
2.6 - Cadastro de subsetor	31
2.7 - Cadastro de produtos.....	33
2.8 - Cadastro de operadores.....	37
2.9 - Filtro no cadastro de produtos.....	38
2.9 - Filtro no cadastro de produtos rápidos.....	40
2.9 - Deletar dados na balança.....	40
2.10 - Senhas e restrições	43



2.10.1 - Senhas e restrições	44
OPERAÇÕES	45
Operação com uso de tara	45
Tarando um recipiente	45
Zero manual	45
Métodos de venda	46
Venda por peso com cadastro de produto	46
Venda por peso sem cadastro de produto	46
Venda por peça com cadastro de produto	46
Venda por peça sem cadastro de produto	46
Venda por peso com drenado	47
Venda por peso com glaciado	47
Venda por peso fixo	47
Venda com data retroativa	47
Venda com lote fixo	48
Venda com desconto	48
EAN13 fornecedor	49
Impressão automática	49
Imprimindo várias etiquetas	49
Modo constante	50
Relatório	52
Relatório - Total	52
Relatório - Setor	54
Relatório – sub-setor	56
Relatório – PLU	56
Relatório – Lista	58
Relatório – Operador	Erro! Indicador não definido.
Envio dos dados para balança via pendrive	52
Backup dos dados para balança via pendrive	64
Tabela do SPEC:	65







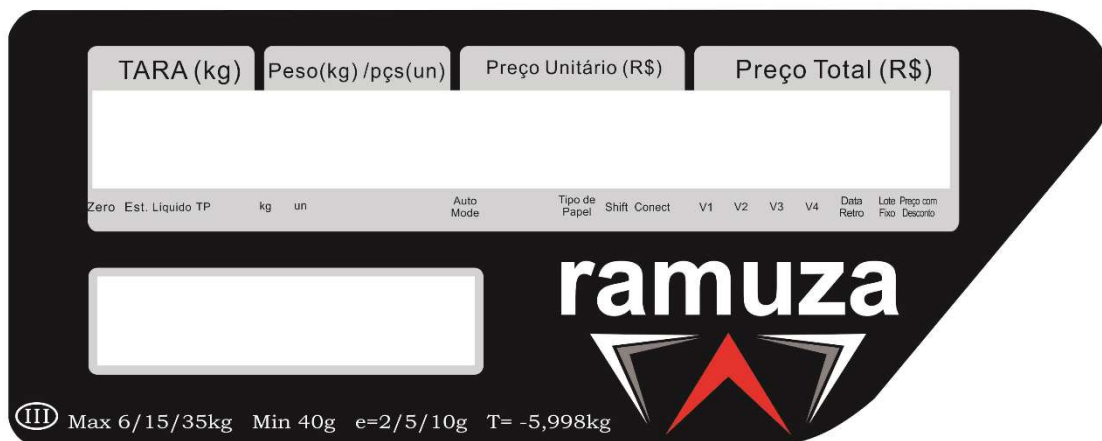
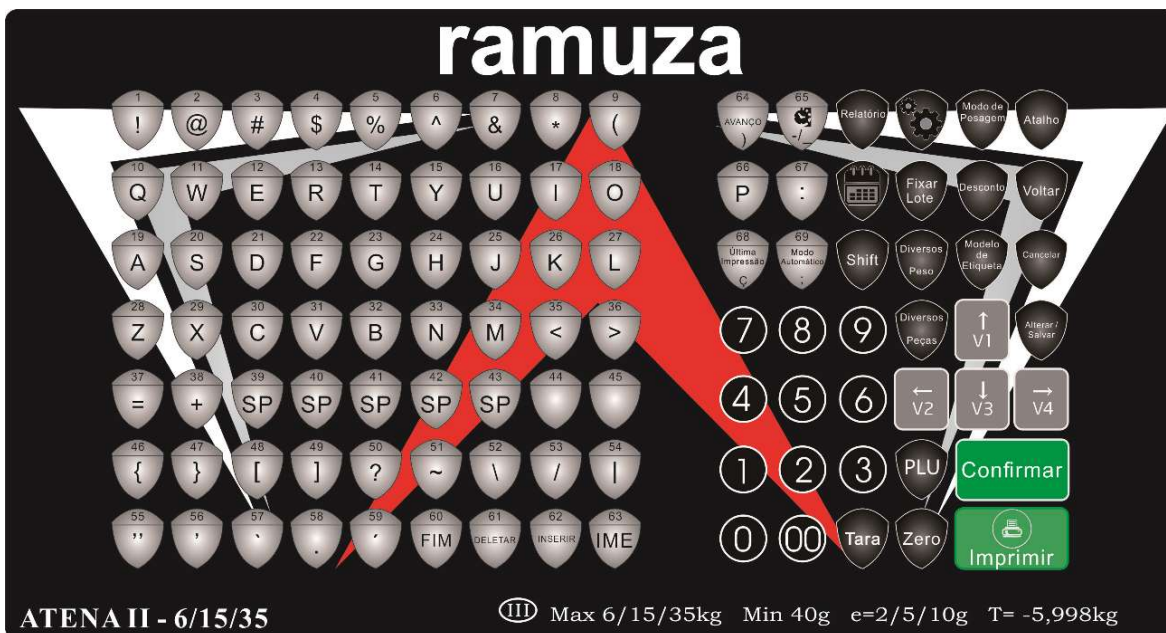

Especificações elétricas e de desempenho











Elétricas	AC 110 ~ 220 podendo variar 10% para cima e 15% abaixo deste valor
Frequência	60hz
Extremos de temperatura de funcionamento	0°C a 40°C
Temperatura recomendada	10°C a 40°C
Umidade máxima permitida	85% para um bom funcionamento









Teclado e visor com torre:



Funções das teclas:

-  Atalho: Utilizado para entrar em configurações rápidas.
-  Voltar: Retorna um comando anterior.
-  Cancelar: Retorna como estava antes (Se você sair de alguma configuração com essa tecla, não será salvo os dados).
-  Alterar/Salvar: Grava os dados.
-  Modo de pesagem: Retorna ao modo de pesagem com a balança zerada.
-  Config: Configuração da balança.
-  Relatório: Emitir o relatório.
-  Tempo: Mostra a hora e data no display de LCD.
-  Avanço: Teste de etiqueta/Avança uma etiqueta.
-  Data retroativa: Utilizada para produtos embalados na loja, cuja etiqueta sofreu algum dano.

-  **Fixar Lote**: Utilizado em situações como empacotamento de produtos com o mesmo lote, o lote será fixo para todos os produtos até que seja desativado.
-  **Desconto**: Cada produto tem seu valor original e seu valor de desconto, cada produto que você selecionar e pressionar a tecla desconto, o valor será alterado para o promocional.
-  **68 Última Impressão**: Última impressão: Imprimi a última impressão realizada.
-  **69 Modo Automático**: Modo automático: Habilita impressão automática, ou pressione por um longo tempo permite escolher modos de trabalhos.
-  **Shift**: Essa tecla tem função idêntica ao shift do computador.
-  **Diversos Peso**: Diversos peso: venda de produtos pesáveis sem cadastro.
-  **Diversos Peças**: Diversos peças: venda de produtos comercializados por peça sem cadastro.
-  **Modelo de Etiqueta**: utilizado para escolha da etiqueta, podendo ser etiqueta comum ou etiqueta contínua.
-  **Tara**: usada para gravar um valor de tara.
-  **Zero**: Função de zero manual.

-  PLU: Acessar o produto desejado.
-  V1: Buffers de vendas, armazena a venda do seu cliente neste buffer e altere para os demais buffers para trabalhar com outros cliente ao mesmo tempo. A segunda função é uma seta para as configurações da balança.
-  V2: Buffers de vendas, armazena a venda do seu cliente neste buffer e altere para os demais buffers para trabalhar com outros cliente ao mesmo tempo. A segunda função é uma seta para as configurações da balança.
-  V3: Buffers de vendas, armazena a venda do seu cliente neste buffer e altere para os demais buffers para trabalhar com outros cliente ao mesmo tempo. A segunda função é uma seta para as configurações da balança.
-  V4: Buffers de vendas, armazena a venda do seu cliente neste buffer e altere para os demais buffers para trabalhar com outros cliente ao mesmo tempo. A segunda função é uma seta para as configurações da balança.
-  Confirmar: Utilizado para finalizar a compra, sendo acumulado nos registros para emitir o relatório. Utilizado também para confirmar dados nas configurações.
-  Imprimir: Faz a impressão das etiquetas.
-  - Teclado numérico: serve para inserir números.

Indicações:

- Zero – Indicação de zero.
- Est – Indicação de estável.
- Líquido – Indicação de tara sobre a balança.
- TP – Indicação de tara pré-determinada.
- Kg- Indicação de vendas por peso.
- Pçs. – Indicação de vendas por unidade.
- Auto mode – Mode automático.
- Tipo de papel – Tipo de papel, comum ou contínuo. Caso esteja acionada é etiqueta comum.
- SHIFT – Indica o acionamento do SHIFT.
- Conect – Indica se a balança está em rede.
- V1 ~ v4 – Indicação de qual Buffer você está utilizando.
- Data retro – Indicação que você está utilizando a data retroativa.
- Lote fixo – Indicação que você está utilizando o lote fixo.
- Preço com desconto - Indicação que você está utilizando o preço promocional.

Características externas.

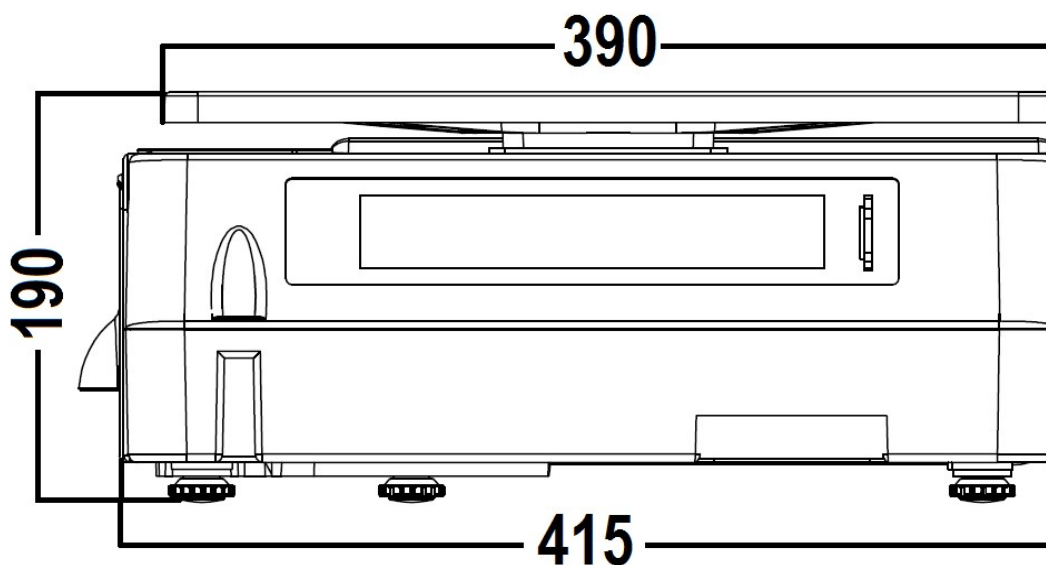

Sem coluna

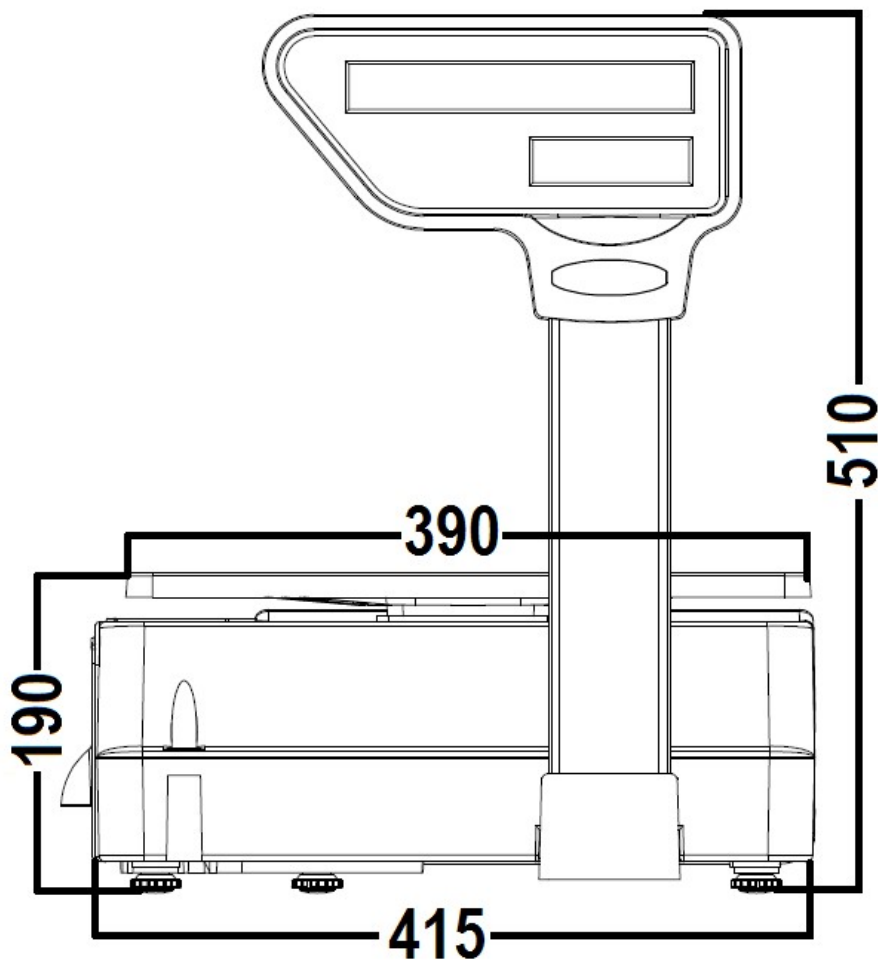

Com coluna

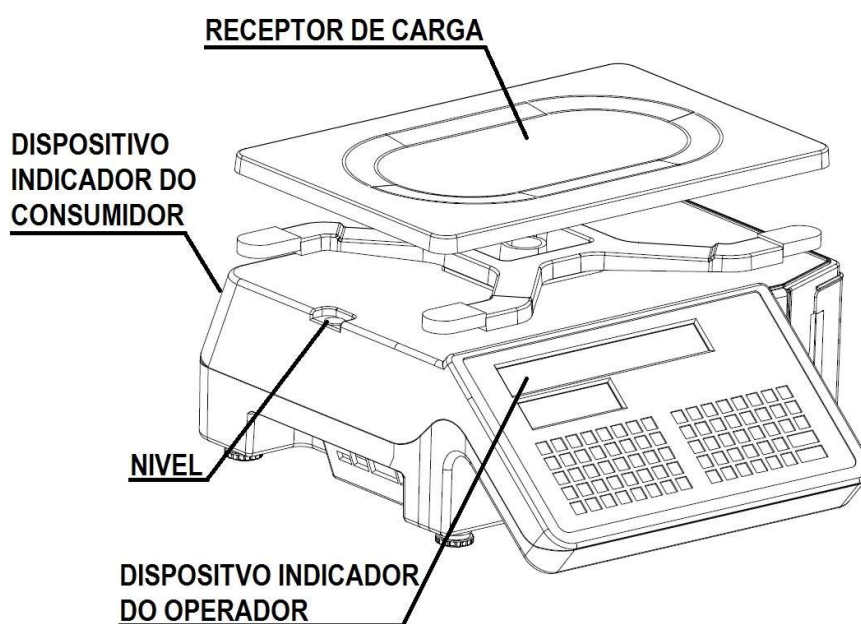

Modelo sem coluna

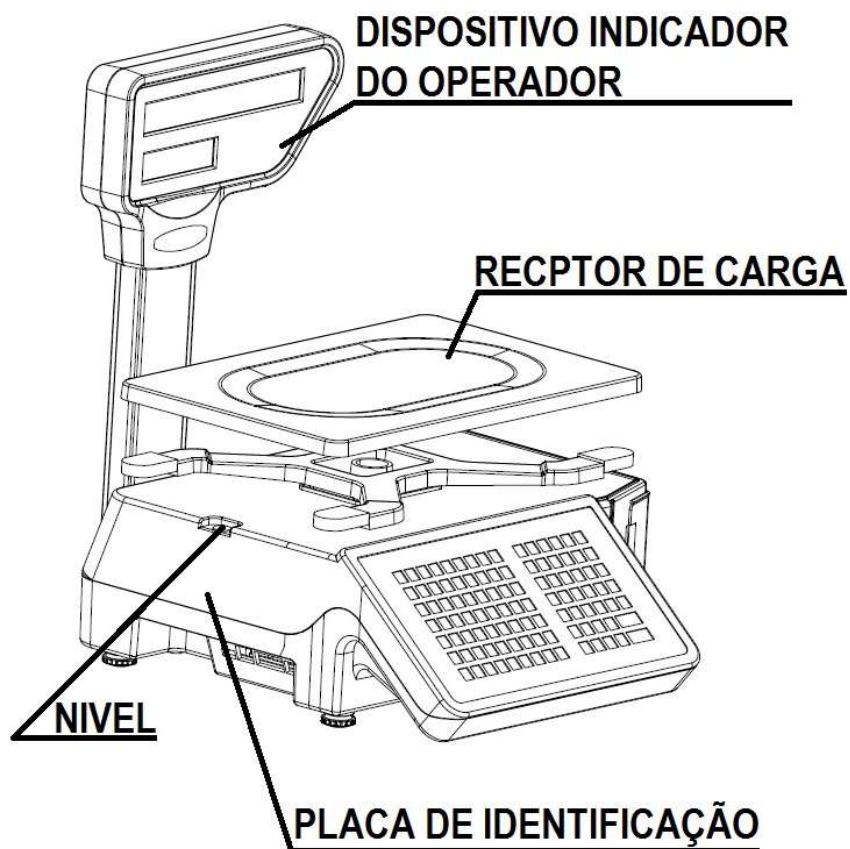

Modelo com coluna

Figura demonstrativa das conexões

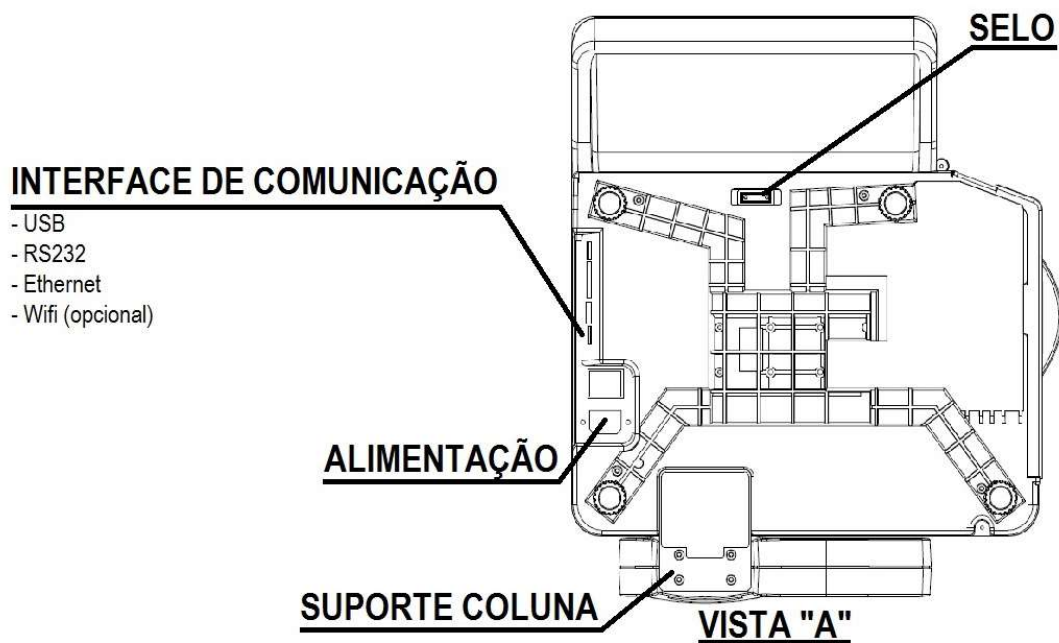

INSTALAÇÃO

Antes de ligar a balança

Tenha certeza de que a balança está conectada a uma tomada devidamente aterrada. Mantenha a balança estável, retirando qualquer objeto sobre ela. Nivele a balança de acordo com o nível bolha, como indicado na figura abaixo.

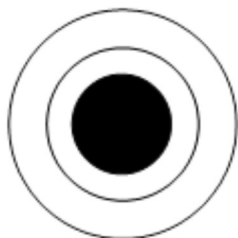

Certo

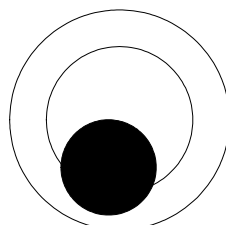

Errado

IMPORTANTE: Certifique-se de que há um rolo de etiquetas na impressora e se está corretamente colocado e tenha certeza de que não há nada sobre o prato da balança.

Orientações

Confirme se todas as funções descritas neste manual estão de acordo com o funcionamento deste equipamento.

Segue abaixo uma lista dos caracteres que podem ser mostrados no display e seus significados:

➤ **Números:**



➤ **Letras:**



- **PLU:** Informações de cada produto: Nome do produto, número, código, preço unitário, tipo de comercialização, data de validade, lote, tipo de etiqueta.
- **Teclado da balança:** Utilize o teclado da balança para escrever os nomes dos produtos, digitar textos de propaganda e editar.

Modos de Pesagem:

- **Cálculo do preço total através do peso:** Modo para obter o preço dos produtos de acordo com o peso da mercadoria.
- **Cálculo do preço por peça:** Modo para obter o preço dos produtos de acordo com a quantidade do produto.

Impressora - Procedimentos

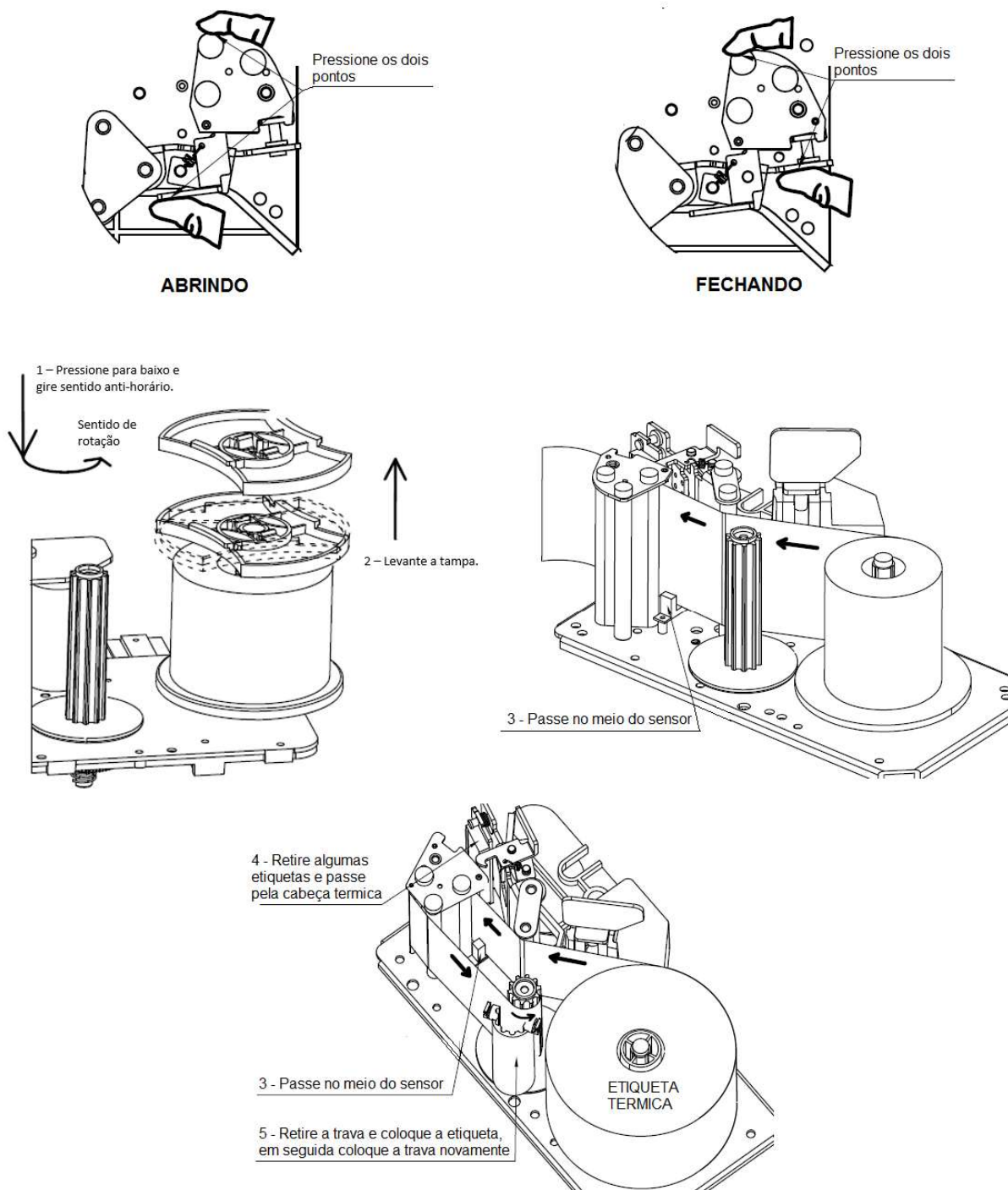

FUNÇÕES

Configurações rápidas

1.1 Configuração rápida de PLU

Cadastre ou edite produtos através deste parâmetro. Para sair a qualquer momento

pressione  para salvar e  para retornar no modo de pesagem.

➤ Pressione a tecla  +  . Caso esteja habilitado à senha do admin digite 200806 e



pressione a tecla .

Comentários:

➤ Digite o número do PLU. Exemplo: .

TARA (kg)	Peso(kg)/pçs(un)	Preço Unitário (R\$)	Preço Total (R\$)
p23	PLU.00	nunEr O	1
Zero Est. Líquido TP	kg un	Auto Mode	Tipo de Papel Shift Conect V1 V2 V3 V4 Data Retro Lote Preçoem Fixo Descont

Após inserir pressione .

➤ Digite o código do produto. Exemplo:   .

TARA (kg)	Peso(kg)/pçs(un)	Preço Unitário (R\$)	Preço Total (R\$)
p23	PLU.01	COdi GO	123
Zero Est. Líquido TP	kg un	Auto Mode	Tipo de Papel Shift Conect V1 V2 V3 V4 Data Retro Lote Preçoem Fixo Descont



Após inserir pressione

- Digite 1 para kg e 2 para peça. Exemplo: Para kg pressione

1

TARA (kg)	Peso(kg)/pçs(un)	Preço Unitário (R\$)	Preço Total (R\$)
p 23	PL U. 03	Uni d Ad	1

Zero Est. Líquido TP kg un Auto Mode Tipo de Papel Shift Conect V1 V2 V3 V4 Data Retro Lote Fijo Repocorn Desario



Após inserir pressione

- Digite preço unitário. Exemplo: R\$ 13,00. Pressione

1 3 00

TARA (kg)	Peso(kg)/pçs(un)	Preço Unitário (R\$)	Preço Total (R\$)
p 23	PL U. 04	Pr E Co	13.00



Após inserir pressione

- Digite a tara.

ATENÇÃO: SE O PRODUTOR FOR COMERCIALIZADO POR PEÇA, AUTOMATICAMENTE SERÁ PASSADO PARA O PRÓXIMO PASSO.

1 00

Exemplo: 0,100 kg. Pressione

TARA (kg)	Peso(kg)/pçs(un)	Preço Unitário (R\$)	Preço Total (R\$)
p 23	PL U. O6	t Ar A	0.100
Zero Est. Líquido TP	kg un	Auto Mode	Tipo de Papel Shift Conect V1 V2 V3 V4 Data Retro Loja Preço com Fixo Desconto



Após inserir pressione

- Digite o número da etiqueta que você deseja utilizar neste produto, podendo ser entre os modelos de 1 até 99 cadastrados na balanças. Exemplo:



Escolher o formatado de etiqueta número 11, pressione

TARA (kg)	Peso(kg)/pçs(un)	Preço Unitário (R\$)	Preço Total (R\$)
p 23	PL U. O7 Et i q UE		11
Zero Est. Líquido TP	kg un	Auto Mode	Tipo de Papel Shift Conect V1 V2 V3 V4 Data Retro Loja Preço com Fixo Desconto



Após inserir pressione



- Para editar o nome do produto pressione

TECLAS DE AUXILIO

- Use as SETAS para mudar o cursor	- Use o FIM para apagar todas as palavras.
- Use o SHIFT para deixar a letra maiúscula.	- Use DELETAR para apagar letra por letra.



Pressione

para salvar e



para passar para a próxima etapa.

Confirmar

➤ Para editar o texto extra 1 pressione

TECLAS DE AUXILIO

<div style="display: flex; justify-content: space-around; margin-bottom: 10px;"> <div style="border: 1px solid gray; padding: 2px 5px; text-align: center;">← V2</div> <div style="border: 1px solid gray; padding: 2px 5px; text-align: center;">→ V4</div> </div> <p>- Use as SETAS para mudar o cursor</p> <div style="margin-top: 10px;"> <div style="border: 1px solid gray; padding: 2px 5px; text-align: center; width: 20px;">Shift</div> <p>- Use o SHIFT para deixar a letra maiúscula.</p> </div>	<div style="margin-top: 10px;"> <div style="border: 1px solid gray; padding: 2px 5px; text-align: center; width: 30px; margin: 0 auto;">60 FIM</div> <p>- Use o FIM para apagar todas as palavras.</p> <div style="margin-top: 10px;"> <div style="border: 1px solid gray; padding: 2px 5px; text-align: center; width: 30px; margin: 0 auto;">61 DELETAR</div> <p>- Use DELETAR para apagar letra por letra.</p> </div> </div>
--	---

➤ Pressione  para salvar e  para passar para a próxima etapa.

➤ Escolha a opção de imprimir ou não a data de vendas:

0 – desabilitado 1 – habilitado.

Exemplo: Para deixar habilitado pressione .

TARA (kg)	Peso(kg)/pçs(un)	Preço Unitário (R\$)	Preço Total (R\$)
p23	PLU.22	i npdat	1
Zero Est. Líquido TP	kg un	Auto Mode	Tipo de Papel Shift Conect V1 V2 V3 V4 Data Retro Lote Preço com Fio Desconto

Após inserir pressione .

➤ Escolha a opção de imprimir ou não a data de validade:

0 – desabilitado 1 – habilitado.

Exemplo: Para deixar habilitado pressione .

TARA (kg)	Peso(kg)/pçs(un)	Preço Unitário (R\$)	Preço Total (R\$)
p23	PLU.26	1 UAI i t	1
Zero Est. Líquido TP	kg un	Auto Mode	Tipo de Papel Shift Conect V1 V2 V3 V4 Data Retro Lote Preço com Fixo Descrição



Após inserir pressione .

- Insira a data de validade em dias. Impressão de validade só é impressa se a data de venda estiver habilitada também.



Exemplo: 30 dias. Pressione .

TARA (kg)	Peso(kg)/pçs(un)	Preço Unitário (R\$)	Preço Total (R\$)
p23	PLU.31	Ua l i d	30
Zero Est. Líquido TP	kg un	Auto Mode	Tipo de Papel Shift Conect V1 V2 V3 V4 Data Retro Lote Preço com Fixo Descrição



Pressione para salvar. Para criar ou alterar outro produto insira um novo número e siga os passos a cima novamente. Para retornar ao modo de pesagem



pressione .

1.2 - Configurando tecla de acesso rápido

Comentários:



- Pressione + [tecla de acesso rápido].

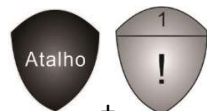

- Exemplo: + .



- Insira o número do PLU. Exemplo: Produto de número 1 pressione .

TARA (kg)	Peso(kg)/pçs(un)	Preço Unitário (R\$)	Preço Total (R\$)
p 14	TRPLU	1- 01	1
Zero Est. Líquido TP	kg un	Auto Mode	Tipo de Papel Shift Conect V1 V2 V3 V4 Data Retro Lote Preço com Fixo Desconto



- Para salvar os dados pressione  .
- A Atena II permite configurar 3 itens na mesma tecla, pressione a tecla de acesso rápido novamente e no display alterará de SCPLU 1-01 para SCPLU 2-01 e pressionando novamente vai para SCPLU 3-01.



Exemplo: Pressione novamente o botão  e insira um novo número de



PLU, por exemplo, o número 20. Pressione  .

TARA (kg)	Peso(kg)/pçs(un)	Preço Unitário (R\$)	Preço Total (R\$)
p 14	TRPLU	2- 01	20
Zero Est. Líquido TP	kg un	Auto Mode	Tipo de Papel Shift Conect V1 V2 V3 V4 Data Retro Lote Preço com Fixo Desconto



Agora para configurar o terceiro produto, Pressione novamente o botão  e



insira um novo número de PLU, por exemplo, o número 22. Pressione



TARA (kg)	Peso(kg)/pçs(un)	Preço Unitário (R\$)	Preço Total (R\$)
p 14	TRPLU	3- 01	22
Zero Est. Líquido TP	kg un	Auto Mode	Tipo de Papel Shift Conect V1 V2 V3 V4 Data Retro Lote Preço com Fixo Desconto

Confirmar

➤ Para continuar configurando as teclas, pressione **Confirmar** . Para salvar



as teclas pressione .

1.3 – Acesso rápido dos parâmetros de configurações



Pressione + . Caso esteja habilitado à senha do admin digite

Confirmar

200806 e pressione a tecla .

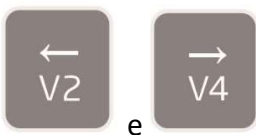

➤ Para passar as configurações utilize e .



➤ Para ir direto ao local, pressione e em seguida o número do

Confirmar

parâmetro, pressione .

Exemplo: para configurar o IP da balança você precisa ir até o Parâmetro 150.



Pressione , depois pressione .

TARA (kg)	Peso(kg)/pçs(un)	Preço Unitário (R\$)	Preço Total (R\$)
i n s e r 1 - 1 150			
Zero Est. Líquido TP	kg un	Auto Mode	Tipo de Papel Shift Conect V1 V2 V3 V4 Data Retro Lote Preço.com Fico Desconto

Confirmar

Após inserir pressione .



Insira o valor desejado naquele parâmetro. E pressione pra salvar. Para



retornar ao modo de pesagem pressione .

1.4 – Atalhos simples.

1.4.1 - Buscar o produto pelo número de PLU.

- Digite o número.



- Pressione .

1.4.2 – Buscar o produto pelo código do PLU



- Pressione .
- Digite o código do PLU.



- Pressione .

Comentários:

1.4.3 – Venda por pesos diversos

- Digite o preço unitário.



- Pressione .
- Coloque o peso.



- Pressione .

1.4.4 – Venda por peças diversas

- Insira o preço.



- Pressione .
- Digite a quantidade.



- Pressione .

1.5 – Modo automático



- Pressione por um longo tempo a tecla  . Apenas um click será ativado a impressão automática.
- Use o teclado numérico ou as setas e escolha entre as opções abaixo:

【0】 : Normal;

【1】 : Impressão de mais etiquetas;

【2】 : Empacotamento;



【3】 : PLU constante;

【4】 : Impressão automática.

Comentários:

2 - Configurações

Estrutura:

P1 – Parâmetros da balança.	P11 – Tempo.	Para entrar neste parâmetro, pressione  . Existe 3 métodos de acessar o que deseja: Você pode utilizar  e  para passar as configurações. Pressione confirmar para entrar no parâmetro desejado. Pode selecionar no teclado o número de 1 a 5 e pressionar confirmar. Depois use as setas para encontrar qual parâmetro deseja. Digitando o código direto. Exemplo: P11 – time (tempo) Pressione 11.
	P12 – Parâmetros.	
	P13 – Informação dos textos.	
	P14 – Tecla de acesso rápido.	
P2 – Dados de vendas.	P21 – Setor.	
	P22 – Sub-Setor.	
	P23 – Cadastro PLU.	
	P25 – Código de barras.	
	P26 – Formato de etiqueta.	
P3 – Assistente de dados.	P27 – Operador.	
	P31 – Filtro no cadastro dos produtos.	
	P32 – Filtro no cadastro dos produtos rápidos.	
P4 – Comunicação.	P34 – Deletar dados de venda.	
	P41 – Pen Drive.	
	P42 – Ethernet.	
P5 – Hardware Assistente	P43 – RS232.	
	P51 – Setar as senhas.	
	P52 – Padrão de fábrica.	

2.1 - Configurando data

- Pressione  . Caso esteja habilitado à senha do admin digite 200806 e

Confirmar

pressione a tecla



- Em seguida pressione
- Insira a data com o teclado numérico.

TARA (kg)	Peso(kg)/pçs(un)	Preço Unitário (R\$)	Preço Total (R\$)
2017	03 24	10 26	13 Y- 5

Zero Est. Líquido TP kg un Auto Mode Tipo de Papel Shift Conect V1 V2 V3 V4 Data Retro Lote Preço com Fixo Descrto

- Para salvar os dados pressione a tecla  .

2.2 - Configuração dos parâmetros



- Pressione  . Caso esteja habilitado à senha do admin digite 200806 e

Confirmar

pressione a tecla



- Em seguida pressione

- Para passar as configurações utilize  e  .



➤ Para ir direto ao local, pressione e em seguida o número do

Confirmar

parâmetro, pressione .

Exemplo: Para configurar o IP da balança você precisa ir até o Parâmetro 150.



1 5 0

Pressione , depois pressione .

TARA (kg)	Peso(kg)/pçs(un)	Preço Unitário (R\$)	Preço Total (R\$)
i n s e r 1 - 1 1 5 0			
Zero Est. Líquido TP	kg un	Auto Mode	Tipo de Papel Shift Conect V1 V2 V3 V4 Data Retro Lote Preço.com Fxo Descrito

Confirmar

Após inserir pressione .



Insira o valor desejado naquele parâmetro. E pressione pra salvar. Para



retornar ao modo de pesagem pressione .

2.3 - Configurações de texto

Textos disponíveis para alterar:

0	Nome da loja
1	Nome da balança
2	Prefixo do preço unitário
3	Sufixo do preço unitário
4~13	Texto propaganda
14	Nome da indústria
15	SSID Wireless
16	Senha Wireless
17 ~ 18	Texto propaganda
19	Nome de domínio do servidor
20~27	Texto propaganda

-  Pressione . Caso esteja habilitado à senha do admin digite 200806 e

Confirmar

pressione a tecla .

- Em seguida pressione   .

- Utilize as setas para selecionar qual texto deseja alterar ou para ir direto ao

texto pressione  e em seguida o número do texto (tabela a cima). Após

Confirmar

inserir o número, pressione .

Exemplo: Para configurar o texto 4, pressione  .

TARA (kg)	Peso(kg)/pçs(un)	Preço Unitário (R\$)	Preço Total (R\$)
	i n s e r	1 - 1	4

Zero Est. Líquido TP kg un Auto Mode Tipo de Papel Shift Conect V1 V2 V3 V4 Data Retro Lote Fijo Preço com Descrito

- Pressione  e para confirmar pressione **Confirmar** .

- Pressione **Confirmar** novamente para editar o texto.

TECLAS DE AUXILIO

  - Use as SETAS para mudar o cursor  - Use o SHIFT para deixar a letra maiúscula.	 - Use o FIM para apagar todas as palavras.  - Use DELETAR para apagar letra por letra.
--	--



- Depois de editado pressione . Para sair deste parâmetro pressione



2.4 - Configuração da tecla de acesso rápido



- Pressione . Caso esteja habilitado à senha do admin digite 200806 e

Confirmar

- pressione a tecla .



- Pressione .



- Pressione qual a tecla deseja. Exemplo: .

- Insira o número do PLU. Exemplo: produto de número 1, pressione .

TARA (kg)	Peso(kg)/pçs(un)	Preço Unitário (R\$)	Preço Total (R\$)
p 14	TRPLU	1 - 01	1
Zero Est. Líquido TP	kg un	Auto Mode	Tipo de Papel Shift Conect V1 V2 V3 V4 Data Retro Lote Preço com Fixo Desconto



- Para salvar os dados pressione .

- A Atena II permite configurar 3 itens na mesma tecla, pressione a tecla de acesso rápido novamente e no display alterará de SCPLU 1-01 para SCPLU 2-01 e pressionando novamente vai para SCPLU 3-01.



- Exemplo: Pressione novamente o botão e insira um novo número de



- PLU, por exemplo, o número 20. Pressione .

TARA (kg)	Peso(kg)/pçs(un)	Preço Unitário (R\$)	Preço Total (R\$)
p 14	TRPLU	2 - 01	20

Zero Est. Líquido TP kg un Auto Mode Tipo de Papel Shift Conect V1 V2 V3 V4 Data Retro Lote Fijo Preço com Desconto



Agora para configurar o terceiro produto, pressione novamente o botão e insira um novo número de PLU, por exemplo, o número 22.



Pressione

TARA (kg)	Peso(kg)/pçs(un)	Preço Unitário (R\$)	Preço Total (R\$)
p 14	TRPLU	3 - 01	22

Zero Est. Líquido TP kg un Auto Mode Tipo de Papel Shift Conect V1 V2 V3 V4 Data Retro Lote Fijo Preço com Desconto



Para continuar configurando as teclas, pressione . Para salvar

as teclas pressione . Para retornar ao modo de pesagem pressione .

2.5 - Cadastro de setor

Pressione . Caso esteja habilitado a senha do admin digite 200806 e



Pressione a tecla



- Pressione
- Digite o número do setor, podendo ser a partir de 10 até 99.



Exemplo: Pressione

TARA (kg)	Peso(kg)/pçs(un)	Preço Unitário (R\$)	Preço Total (R\$)
p 21	SET.OO n Un Er O		10
Zero Est. Líquido TP	kg un	Auto Mode	Tipo de Papel Shift Conect V1 V2 V3 V4 Data Retro Lote Preço com Fio Descrição

➤ Pressione .

➤ Pressione para editar o nome.

TECLAS DE AUXILIO

- Use as SETAS para mudar o cursor - Use o SHIFT para deixar a letra maiúscula.	- Use o FIM para apagar todas as palavras. - Use DELETAR para apagar letra por letra.
--	--

➤ Para salvar pressione .

➤ Para continuar editando os setores, pressione e siga os passos novamente. Para voltar ao modo de pesagem pressione .

2.6 - Cadastro de subsetor

Pressione . Caso esteja habilitado à senha do admin digite 200806 e

pressione a tecla .

➤ Pressione .

➤ Digite o número do subsetor, podendo ser a partir de 10 até 99.

Exemplo: Pressione .

TARA (kg)	Peso(kg)/pçs(un)	Preço Unitário (R\$)	Preço Total (R\$)
p 22	SUB.00nun Er O		10
Zero Est. Líquido TP	kg un	Auto Mode	Tipo de Papel Shift Conect V1 V2 V3 V4 Data Retro Lote Preço com Fxo Deserto

➤ Pressione  .

➤ Pressione  para editar o nome.

TECLAS DE AUXILIO

  - Use as SETAS para mudar o cursor  - Use o SHIFT para deixar a letra maiúscula.	 - Use o FIM para apagar todas as palavras.  - Use DELETAR para apagar letra por letra.
--	--

➤ Para salvar o nome pressione  .

➤ Pressione  .

➤ Escolha o número do setor relacionado.

Exemplo: Relacione o setor de número 10 com o subsetor de número 10.

Pressione   .

TARA (kg)	Peso(kg)/pçs(un)	Preço Unitário (R\$)	Preço Total (R\$)
p 23	SUB.02 Set or		10
Zero Est. Líquido TP	kg un	Auto Mode	Tipo de Papel Shift Conect V1 V2 V3 V4 Data Retro Lote Preço com Fxo Deserto

➤ Para salvar, pressione  .

- Para continuar editando os setores, digite um novo número e faça o mesmo procedimento.



- Para sair pressione

2.7 - Cadastro de produtos



- Pressione . Caso esteja habilitado à senha do Admin, digite 200806 e

Confirmar

pressione a tecla

Comentários:

- Pressione **2** **3** .
- Digite o número do PLU.

- Exemplo: **1** .

TARA (kg)	Peso(kg)/pçs(un)	Preço Unitário (R\$)	Preço Total (R\$)
p23	PLU.OO	nunEr O	1
<small>Zero Est. Líquido TP</small>	<small>kg un</small>	<small>Auto Mode</small>	<small>Tipo de Papel Shift Conect V1 V2 V3 V4 Data Retro Lote Preço com Fixo Desconto</small>



Após inserir pressione

- Digite o código do produto. Exemplo:

TARA (kg)	Peso(kg)/pçs(un)	Preço Unitário (R\$)	Preço Total (R\$)
p23	PLU.O1	COdi GO	123
<small>Zero Est. Líquido TP</small>	<small>kg un</small>	<small>Auto Mode</small>	<small>Tipo de Papel Shift Conect V1 V2 V3 V4 Data Retro Lote Preço com Fixo Desconto</small>



Após inserir pressione

- Digite 1 para kg e 2 para peça. Exemplo: Para kg pressione

1

TARA (kg)	Peso(kg)/pçs(un)	Preço Unitário (R\$)	Preço Total (R\$)
p 23	PL U.03	Uni dAd	1

Zero Est. Líquido TP kg un Auto Mode Tipo de Papel Shift Conect V1 V2 V3 V4 Data Retro Lote Fijo Repocorn Desario



Após inserir pressione

- Digite preço unitário. Exemplo: R\$ 13,00. Pressione

1 3 00

TARA (kg)	Peso(kg)/pçs(un)	Preço Unitário (R\$)	Preço Total (R\$)
p 23	PL U.04	Pr ECo	13.00



Após inserir pressione

- Digite a tara.

ATENÇÃO: SE O PRODUTOR FOR COMERCIALIZADO POR PEÇA, AUTOMATICAMENTE SERÁ PASSADO PARA O PRÓXIMO PASSO.

1 00

Exemplo: 0,100 kg. Pressione

TARA (kg)	Peso(kg)/pçs(un)	Preço Unitário (R\$)	Preço Total (R\$)
p 23	PL U. 06	t Ar A	0.100
Zero Est. Líquido TP	kg un	Auto Mode	Tipo de Papel Shift Conect V1 V2 V3 V4 Data Retro Loja Preço com Fixo Desconto



Após inserir pressione .

- Digite o número da etiqueta que você deseja utilizar neste produto, podendo ser entre os modelos de 1 até 99 cadastrados na balanças. Exemplo:



Escolher o formatado de etiqueta número 11, pressione .

TARA (kg)	Peso(kg)/pçs(un)	Preço Unitário (R\$)	Preço Total (R\$)
p 23	PL U. 07 Et i q UE		11
Zero Est. Líquido TP	kg un	Auto Mode	Tipo de Papel Shift Conect V1 V2 V3 V4 Data Retro Loja Preço com Fixo Desconto



Após inserir pressione .



- Para editar o nome do produto pressione .

TECLAS DE AUXILIO

<p>- Use as SETAS para mudar o cursor</p> <p>- Use o SHIFT para deixar a letra maiúscula.</p>	<p>- Use o FIM para apagar todas as palavras.</p> <p>- Use DELETAR para apagar letra por letra.</p>
---	---



Pressione para salvar e para passar para a próxima etapa.



- Para editar o texto extra 1 pressione .

TECLAS DE AUXILIO



- Use as SETAS para mudar o cursor



- Use o SHIFT para deixar a letra maiúscula.



- Use o FIM para apagar todas as palavras.



- Use DELETAR para apagar letra por letra.



➤ Pressione  para salvar e  para passar para a próxima etapa.

➤ Escolha a opção de imprimir ou não a data de vendas:

0 – desabilitado 1 – habilitado.

1

Exemplo: Para deixar habilitado pressione  .

TARA (kg)	Peso(kg)/pçs(un)	Preço Unitário (R\$)	Preço Total (R\$)
p23	PLU.22	i n p d a t	1
Zero Est. Líquido TP	kg un	Auto Mode	Tipo de Papel Shift Conect V1 V2 V3 V4 Data Retro Lote Preço.com Fxo Descrito



Após inserir pressione  .

➤ Escolha a opção de imprimir ou não a data de validade:

0 – desabilitado 1 – habilitado.

1

Exemplo: Para deixar habilitado pressione  .

TARA (kg)	Peso(kg)/pçs(un)	Preço Unitário (R\$)	Preço Total (R\$)
p23	PLU.26	1 U A I i t	1
Zero Est. Líquido TP	kg un	Auto Mode	Tipo de Papel Shift Conect V1 V2 V3 V4 Data Retro Lote Preço.com Fxo Descrito



Após inserir pressione  .

- Insira a data de validade em dias. Impressão de validade só é impressa se a data de venda estiver habilitada também.

3 0

Exemplo: 30 dias. Pressione .

TARA (kg)	Peso(kg)/pçs(un)	Preço Unitário (R\$)	Preço Total (R\$)
p23	PLU.31	Ua l i d	30

Zero Est. Líquido TP kg un Auto Mode Tipo de Papel Shift Conect V1 V2 V3 V4 Data Retro Lote Fijo Preço com Desconto



Pressione para salvar, para criar ou alterar outro produto insira um novo número e siga os passos a cima novamente. Para retornar ao modo de pesagem



pressione .

2.8 - Cadastro de operadores



- Pressione . Caso esteja habilitado à senha do Admin, digite 200806 e

Confirmar

pressione a tecla .

Comentários:

2 7

- Pressione .

1

- Digite o número do operador. Exemplo: Pressione

TARA (kg)	Peso(kg)/pçs(un)	Preço Unitário (R\$)	Preço Total (R\$)
p27	OPE.OO	nubEr O	1

Zero Est. Líquido TP kg un Auto Mode Tipo de Papel Shift Conect V1 V2 V3 V4 Data Retro Lote Fijo Preço com Desconto



- Pressione .

Confirmar

➤ Para editar o nome do operador pressione

TECLAS DE AUXILIO

		- Use as SETAS para mudar o cursor		- Use o FIM para apagar todas as palavras.
		- Use o SHIFT para deixar a letra maiúscula.		- Use DELETAR para apagar letra por letra.

Pressione para salvar e para passar para a próxima etapa.

➤ Digite a senha. Exemplo **1 2 3 4**

TARA (kg)	Peso(kg)/pçs (un)	Preço Unitário (R\$)	Preço Total (R\$)
p27	OPE.02	senha	1234
<small>Zero Est. Líquido TP</small>	<small>kg un</small>	<small>Auto Mode</small>	<small>Tipo de Papel Shift Conect V1 V2 V3 V4 Data Retro Lote Repocm Fxo Deserto</small>

Para salvar pressione . Para retornar ao modo de pesagem pressione .

2.9 - Filtro no cadastro de produtos

Neste parâmetro é possível filtrar as informações que deseja cadastrar no produto.

➤ Pressione . Caso esteja habilitado à senha do Admin, digite 200806 e pressione a tecla

Comentários:

➤ Pressione  .

➤ Utilize a seta  para ver todos os itens que pode ser cadastrado no produto.

Para ocultar pressione .

TARA (kg)	Peso(kg)/pçs(un)	Preço Unitário (R\$)	Preço Total (R\$)
p 3 1	p l U.01	no s Et	o CUI 1
Zero Est. Líquido TP	kg un	Auto Mode	Tipo de Papel Shift Conect V1 V2 V3 V4 Data Retro Lote Preço com Fixo Desconto

Para exibir pressione .

TARA (kg)	Peso(kg)/pçs(un)	Preço Unitário (R\$)	Preço Total (R\$)
p 3 1	p l U.00	no un b Er o mo s t	0
Zero Est. Líquido TP	kg un	Auto Mode	Tipo de Papel Shift Conect V1 V2 V3 V4 Data Retro Lote Preço com Fixo Desconto

➤ Após alterar pressione .

TARA (kg)	Peso(kg)/pçs(un)	Preço Unitário (R\$)	Preço Total (R\$)
p 3 1	p l U.00	no un b Er o mo s t	0
Zero Est. Líquido TP	kg un	Auto Mode	Tipo de Papel Shift Conect V1 V2 V3 V4 Data Retro Lote Preço com Fixo Desconto

Para salvar pressione  . Para retornar ao modo de pesagem pressione

.

2.9 - Filtro no cadastro de produtos rápidos

Neste parâmetro é possível filtrar as informações que deseja cadastrar no produto.

➤ Pressione  . Caso esteja habilitado à senha do Admin, digite 200806 e **Comentários:**

pressione a tecla  .

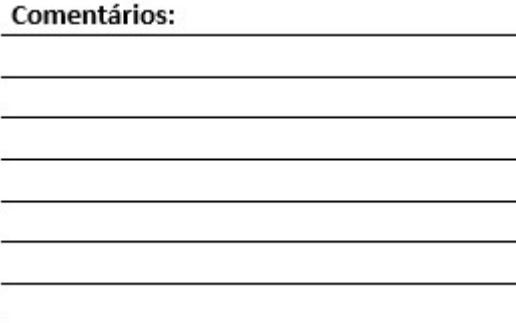

➤ Pressione   .

➤ Utilize a seta  para ver todos os itens que pode ser cadastrado no produto.

Para ocultar pressione  .

TARA (kg)	Peso(kg)/pçs(un)	Preço Unitário (R\$)	Preço Total (R\$)
p 3 1	p l U.01	no s Et	o CUI 1
Zero Est. Líquido TP	kg un	Auto Mode	Tipo de Papel Shift Conect V1 V2 V3 V4 Data Retro Lote Preço com Fixo Desconto

Para exibir pressione  .

TARA (kg)	Peso(kg)/pçs(un)	Preço Unitário (R\$)	Preço Total (R\$)
p 3 1	p l U.00	no un b Er	o most 0
Zero Est. Líquido TP	kg un	Auto Mode	Tipo de Papel Shift Conect V1 V2 V3 V4 Data Retro Lote Preço com Fixo Desconto



➤ Após alterar pressione

TARA (kg)	Peso(kg)/pçs(un)	Preço Unitário (R\$)	Preço Total (R\$)
p 3 1	p l U. 00 On un b Er o m o s t		0
Zero Est. Líquido TP	kg un	Auto Mode	Tipo de Papel Shift Conect V1 V2 V3 V4 Data Retro Lote Preço.com Fxo Descrto



Para salvar pressione

. Para retornar ao modo de pesagem pressione



2.9 - Deletar dados na balança

Essa configuração é utilizada para excluir dados na balança podendo ser:

【1】 : Setor;

【2】 : Subsetor;

【3】 : PLU;

【5】 : Código de barras;

【6】 : Etiqueta;

【7】 : Operador.

Comentários:

Siga os passos:



➤ Pressione . Caso esteja habilitada à senha do Admin, digite 200806 e

Confirmar

pressione a tecla

➤ Pressione



➤ Existe um código padrão de acesso. Pressione



TARA (kg)	Peso(kg)/pçs(un)	Preço Unitário (R\$)	Preço Total (R\$)
	i n P U t	C o d E	9 9 5 8
Zero Est. Líquido TP	kg un	Auto Mode	Tipo de Papel Shift Conect V1 V2 V3 V4 Data Retro Lote Preço com Fixo Desconto

Confirmar

- Pressione a tecla **Confirmar**.
- Selecione qual item deseja apagar, podendo ser de 1~7 conforme indicado a cima.
- Em seguida escolha o número inicial que deseja excluir e pressione

Confirmar

- Exemplo: apagando produtos do 20 ao 50.

➤ Pressione **3**. Pressione **2** **0** e depois **Confirmar**.

➤ Pressione **5** **0** e depois **Confirmar** novamente. Assim os produtos do número 20 até 50 foram excluídos.

➤ Para retornar ao modo de pesagem pressione .

2.10 - Senhas e restrições

A senha é o código utilizado para a permissão de entrar em alguns parâmetros. Existe 5 tipos.

Alterar etapas	Tipos	Tipo de senha	Permissão	Senha original
P511	Admin.	Senha do adm.	Com essa senha tem acesso a tudo.	200806
P512	Vendas.	Senha para vender.	Com essa senha só consegue acessar vendas.	0
P513	Configurações.	Senha para acessar config.	Com essa senha só consegue acessar config.	0
P514	Relatórios.	Senha para acessar relatórios.	Com essa senha só consegue acessar os relatórios	0

Nota 1: 0 quer dizer que não tem senha, para deixar sem senha qualquer desses parâmetros, coloque 0.

Nota 2: Para tirar a senha do admin coloque 0.

Nota 3: Se os usuários querem proteger interface de Prog ou as demais, primeiro alterar a senha de administrador que não seja padrão de fábrica , em seguida, definir senhas das interfaces correspondentes.

Nota 4:

função Spec247 deixa o dispositivo de lembrar a senha digitada, em seguida, o usuário não precisa inserir a mesma senha repetidamente.

2.10.1 - Senhas e restrições



- Pressione  . Caso esteja habilitado à senha do Admin, digite 200806 e

Confirmar

pressione a tecla  .



- Pressione   .
- Pressione o número correspondente a senha que você deseja alterar:

【1】 : Senha administrador;

【2】 : Senha modo de pesagem;

【3】 : Senha de configurações;

【4】 : Senha de relatórios.

Comentários:



Exemplo: Senha do administrador. Pressione  .

- Digite a nova senha. (máximo 7 dígitos).

TARA (kg)	Peso(kg)/pçs(un)	Preço Unitário (R\$)	Preço Total (R\$)
s E n h A c O n F 1			- - - - -
Zero Est. Líquido TP	kg un	Auto Mode	Tipo de Papel Shift Conect V1 V2 V3 V4 Data Retro Lote Preço com Fixo Desconto

Confirmar

- Pressione  .
- Digite a senha novamente.

TARA (kg)	Peso(kg)/pçs(un)	Preço Unitário (R\$)	Preço Total (R\$)
s E n h A c O n F 2			- - - - -
Zero Est. Líquido TP	kg un	Auto Mode	Tipo de Papel Shift Conect V1 V2 V3 V4 Data Retro Lote Preço com Fixo Desconto

Confirmar

Pressione novamente  .



➤ Para retornar no modo de pesagem pressione .

Observação: O SPEC 260 coloca as prioridades que só o admin pode entrar, caso o valor seja 0, é possível entrar tanto com a senha criada para o parâmetro e também tem acesso com a senha do administrador.

OPERAÇÕES

Operação com uso de tara

Existem dois possíveis modos de tara na balança: tara pré-determinada e tara por objeto. A tara pré-determinada deve ser editada no cadastro de produto.

Tarando um recipiente

Selecione um produto, exemplo: + . Coloque o recipiente sobre o prato da balança e pressione a tecla . Coloque o produto sobre o recipiente e pressione .

Zero manual

Se por algum motivo a balança não indicar zero em seu modo de espera, utilize o zero manual, como explicado abaixo:

Passos	Operação	Display			
		Hora	Peso	Preço / kg	Preço Total
0	Sem peso a balança indica, por exemplo, 10g.				
1	Pressione ZERO .				

IMPORTANTE: A faixa de tolerância de funcionamento da tecla zero restringe-se à 2% da capacidade máxima da balança.

Métodos de venda

Venda por peso com cadastro de produto

Selecione um produto que foi cadastrado por peso, exemplo:

1

depois



Coloque o produto sobre o recipiente e pressione



Venda por peso sem cadastro de produto

Pressione , digite o preço e coloque o produto sobre o recipiente e seguida

pressione



Venda por peça com cadastro de produto

Selecione um produto que foi cadastrado por peça, exemplo:

5

depois



pressione  e insira a quantidade e pressione



Venda por peça sem cadastro de produto

Digite o preço por peça e pressione





, digite a quantidade e pressione





Venda por peso com drenado

O produto drenado deve estar cadastrado na balança, para mais informações consultar o cadastro de produtos no seu software.

Selecione um produto que foi cadastrado por drenado, exemplo:  depois  . Coloque o produto sobre o recipiente e pressione  . Verifique se a etiqueta está correta para este produto, existem etiquetas para vendas por drenado.



Venda por peso com glaciado

O produto glaciado deve estar cadastrado na balança, para mais informações consultar o cadastro de produtos no seu software.

Selecione um produto que foi cadastrado por glaciado, exemplo:  depois  . Coloque o produto sobre o recipiente e pressione  . Verifique se a etiqueta está correta para este produto, existem etiquetas para vendas por glaciado.



Venda por peso fixo

O produto por peso fixo deve estar cadastrado na balança, para mais informações consultar o cadastro de produtos no seu software.

Selecione um produto que foi cadastrado por peso fixo, exemplo:  depois  . Coloque o produto sobre o recipiente e pressione  .

Venda com data retroativa

A data retroativa é utilizada quando existem produtos com etiquetas impressas que

 foram danificas, Pressione  , digite o dia que foi realizado a venda seguindo o padrão DDMMAA. Exemplo: 201116. Depois de digitado o dia pressione

Confirmar

. Digite a validade em dia, exemplo: 15, em seguida pressione

Confirmar

. O led de indicação "Data Retro" ficará aceso, faça a impressão das



etiquetas que deseja. Depois de feito todas as impressões, pressione a tecla



depois para retornar o modo de trabalho normal.

Venda com lote fixo

O lote fixo é utilizado quando a balança está trabalhando no modo empacotamento.



Pressione , digite o valor do lote até 12 caracteres, depois de concluído

Confirmar

pressione . O led de indicação "Lote fixo" estará aceso, faça as



impressões necessárias pressione depois para retornar o modo de trabalho normal.

Venda com desconto

No modo de desconto precisa ter cadastrado o valor promocional no seu produto.





Selecione o produto exemplo: depois , pressione o o valor será alterado se tiver cadastrado o valor promocional no produto.



EAN13 fornecedor

Para utilizar o EAN13 fornecedor precisa ter cadastrado o código no produto, deve-se também selecionar o formato do código de barras: 13. A configuração no SPEC 54 pode ser: 0,1 ou 2.

Caso trabalhe com etiqueta padrão no SPEC, coloque no SPEC 1 o valor 13 e envie para a balança.

Depois de feito essas configurações, pressione o número do produto, exemplo:  depois  coloque o produto sobre o recipiente e pressione .







Impressão automática

Pressione , selecione o produto exemplo:  depois . Caso de peso coloque o peso, em caso de peça insira a quantidade.







Para desabilitar essa opção pressione .

OBS: Para esse modo funcionar o SPEC 78 deve conter o valor 4.

Imprimindo várias etiquetas

Pressione por um longo tempo  pressione , escolha o modo “várias etiquetas”, pressione . Selecione o produto exemplo:  depois . Pressione . Digite a quantidade que deseja imprimir e pressione novamente .

Modo constante

Pressione por um longo tempo  pressione , escolha o modo "PLU Const", pressione . Seleccione o produto exemplo:  depois . Pressione . O produto ficará fixo até que pressione duas vezes o .

Configurando o IP da balança

- Pressione  + . Caso esteja habilitado à senha do admin digite  200806 e pressione a tecla .
- Pressione , depois pressione   .

TARA (kg)	Peso(kg)/pçs(un)	Preço Unitário (R\$)	Preço Total (R\$)
	ins er	1 - 1	150
Zero Est. Líquido TP	kg un	Auto Mode	Tipo de Papel Shift Conect V1 V2 V3 V4 Data Retro Lote Preço com Fixo Descarto

Após inserido pressione . Insira o valor do primeiro grupo do IP.

Exemplo: Pressione   .



TARA (kg)	Peso(kg)/pçs(un)	Preço Unitário (R\$)	Preço Total (R\$)
p 12	pA.150	192	192

Zero Est. Líquido TP kg un Auto Mode Tipo de Papel Shift Conect V1 V2 V3 V4 Data Retro Lote Preço com Fio Descrição



➤ Pressione . Insira o valor do segundo grupo do IP. Exemplo: Pressione

1 6 8

TARA (kg)	Peso(kg)/pçs(un)	Preço Unitário (R\$)	Preço Total (R\$)
p 12	pA.151	168	168

Zero Est. Líquido TP kg un Auto Mode Tipo de Papel Shift Conect V1 V2 V3 V4 Data Retro Lote Preço com Fio Descrição



➤ Pressione . Insira o valor do terceiro grupo do IP. Exemplo: Pressione

0

TARA (kg)	Peso(kg)/pçs(un)	Preço Unitário (R\$)	Preço Total (R\$)
p 12	pA.152	0	0

Zero Est. Líquido TP kg un Auto Mode Tipo de Papel Shift Conect V1 V2 V3 V4 Data Retro Lote Preço com Fio Descrição



➤ Pressione . Insira o valor do quarto grupo do IP.

1 0 1

Exemplo: Pressione

TARA (kg)	Peso(kg)/pçs(un)	Preço Unitário (R\$)	Preço Total (R\$)
p 12	pA.153	101	101

Zero Est. Líquido TP kg un Auto Mode Tipo de Papel Shift Conect V1 V2 V3 V4 Data Retro Lote Preço com Fio Descrição

Pressione pra salvar. Para retornar ao modo de pesagem pressione .

Relatório

Relatório - Total

1
 ➤ **Diariamente:** Pressione depois.

TARA (kg)	Peso(kg)/pçs(un)	Preço Unitário (R\$)	Preço Total (R\$)
A1	t o t A L	d A r i o	
Zero Est. Líquido TP	kg un	Auto Mode	Tipo de Papel Shift Conect V1 V2 V3 V4 Data Retro Lote Preço Fxo Descrto

1

 Pressione . Para imprimir o relatório do dia atual pressione .

 Para imprimir outra data coloque a quantidade de dias anteriores ao dia atual.

Exemplo: Hoje 25/11/2016 vamos tirar o relatório do dia 23/11/2016.

2
 Pressione .

TARA (kg)	Peso(kg)/pçs(un)	Preço Unitário (R\$)	Preço Total (R\$)
A11	t o t A L	d A r i o	2
Zero Est. Líquido TP	kg un	Auto Mode	Tipo de Papel Shift Conect V1 V2 V3 V4 Data Retro Lote Preço Fxo Descrto

Pressione . Para retornar no modo de pesagem pressione .



1

➤ Mensalmente: Pressione depois .

TARA (kg)	Peso(kg)/pçs(un)	Preço Unitário (R\$)	Preço Total (R\$)
A12	t ot AL	nEnSal	
Zero Est. Líquido TP	kg un	Auto Mode	Tipo de Papel Shift Conect V1 V2 V3 V4 Data Retro Lote Preço com Fixo Descrto

2

Confirmar

Pressione . Para imprimir o relatório do mês atual pressione . Para imprimir relatório de outro mês, coloque a quantidade do mês anterior ao mês atual.

Exemplo: Hoje 25/11/2016 estamos no mês de novembro para tirar o relatório do mês

1

Confirmar

de outubro pressione e depois . Para retornar no modo de



pesagem pressione .



1

➤ Trimestralmente: Pressione depois .

TARA (kg)	Peso(kg)/pçs(un)	Preço Unitário (R\$)	Preço Total (R\$)
A13	t ot AL	t r i n e S	
Zero Est. Líquido TP	kg un	Auto Mode	Tipo de Papel Shift Conect V1 V2 V3 V4 Data Retro Lote Preço com Fixo Descrto

3

Confirmar

Pressione . Para imprimir o relatório trimestral pressione . Para imprimir o anterior coloque a quantidade de trimestres anteriores.

1

Confirmar

Exemplo: Para o trimestre anterior pressione e depois . Para





retornar no modo de pesagem pressione .

Relatório - Setor

➤ **Diariamente:** Pressione  depois .

TARA (kg)	Peso(kg)/pçs(un)	Preço Unitário (R\$)	Preço Total (R\$)
A2	set or dAr i o		

Zero Est. Líquido TP kg un Auto Mode Tipo de Papel Shift Conect V1 V2 V3 V4 Data Retro Lote Fijo Preço com Desconto



 Pressione . Para imprimir o relatório do dia atual pressione . Para imprimir outra data coloque a quantidade de dias anteriores ao dia atual.

Exemplo: Hoje 25/11/2016 vamos tirar o relatório do dia 23/11/2016.

 Pressione .



TARA (kg)	Peso(kg)/pçs(un)	Preço Unitário (R\$)	Preço Total (R\$)
A21	set or dAr i o		2

Zero Est. Líquido TP kg un Auto Mode Tipo de Papel Shift Conect V1 V2 V3 V4 Data Retro Lote Fijo Preço com Desconto

Pressione . Para retornar no modo de pesagem pressione .

➤ **Mensalmente:** Pressione  depois .

TARA (kg)	Peso(kg)/pçs(un)	Preço Unitário (R\$)	Preço Total (R\$)
A22	set or	nEnSal	
Zero Est. Líquido TP	kg un	Auto Mode	Tipo de Papel Shift Conect V1 V2 V3 V4 Data Retro Lote Preço com Fixo Desconto



Pressione **2** . Para imprimir o relatório do mês atual pressione . Para imprimir outro mês, coloque a quantidade do mês anterior ao mês atual.

Exemplo: Hoje 25/11/2016 estamos no mês de novembro para tirar o relatório do mês

de outubro pressione **1**  e depois . Para retornar no modo de pesagem pressione .

➤ **Trimestralmente:** Pressione  depois **2**.

TARA (kg)	Peso(kg)/pçs(un)	Preço Unitário (R\$)	Preço Total (R\$)
A23	set or	trineS	
Zero Est. Líquido TP	kg un	Auto Mode	Tipo de Papel Shift Conect V1 V2 V3 V4 Data Retro Lote Preço com Fixo Desconto

Pressione **3** . Para imprimir o relatório trimestral pressione . Para imprimir o anterior coloque a quantidade de trimestres anteriores.



Exemplo: Para o trimestre anterior pressione **1**  e depois . Para retornar no modo de pesagem pressione .

Relatório – Sub-Sector

➤ **Diariamente:** Pressione  depois  .

TARA (kg)	Peso(kg)/pçs(un)	Preço Unitário (R\$)	Preço Total (R\$)
A3	subSe	dAr	i o

Zero Est. Líquido TP kg un Auto Mode Tipo de Papel Shift Conect V1 V2 V3 V4 Data Retro Lote Fixo Preço com Desconto



Pressione  . Para imprimir o relatório do dia atual pressione  .
 Para imprimir outra data coloque a quantidade de dias anteriores ao dia atual.

Exemplo: Hoje 25/11/2016 vamos tirar o relatório do dia 23/11/2016.

Pressione  .

TARA (kg)	Peso(kg)/pçs(un)	Preço Unitário (R\$)	Preço Total (R\$)
A31	subSe	dAr	i o 2

Zero Est. Líquido TP kg un Auto Mode Tipo de Papel Shift Conect V1 V2 V3 V4 Data Retro Lote Fixo Preço com Desconto

Pressione  . Para retornar no modo de pesagem pressione  .

➤ **Mensalmente:** Pressione  depois  .

TARA (kg)	Peso(kg)/pçs(un)	Preço Unitário (R\$)	Preço Total (R\$)
A32	subSe	nEnSal	

Zero Est. Líquido TP kg un Auto Mode Tipo de Papel Shift Conect V1 V2 V3 V4 Data Retro Lote Fixo Preço com Desconto

2

Pressione . Para imprimir o relatório do mês atual pressione  .
Para imprimir outro mês, coloque a quantidade do mês anterior ao mês atual.

Exemplo: Hoje 25/11/2016 estamos no mês de novembro para tirar o relatório do mês

1

de outubro pressione e depois  . Para retornar no modo de



pesagem pressione .





3

➤ **Trimestralmente:** Pressione depois .

TARA (kg)	Peso(kg)/pçs(un)	Preço Unitário (R\$)	Preço Total (R\$)
A33	subSe t r i n e S		
Zero Est. Líquido TP	kg un	Auto Mode	Tipo de Papel Shift Conect V1 V2 V3 V4 Data Retro Lote Preço com Fixo Descrito

3

Pressione . Para imprimir o relatório trimestral pressione  .
Para imprimir o anterior coloque a quantidade de trimestres anteriores.

Exemplo: Para o trimestre anterior pressione  . Para

1

retornar no modo de pesagem pressione  .

Relatório – PLU

➤ **Diariamente:** Pressione



depois

4

TARA (kg)	Peso(kg)/pçs(un)	Preço Unitário (R\$)	Preço Total (R\$)
A4	PLU	dAr i o	

Zero Est. Líquido TP kg un Auto Mode Tipo de Papel Shift Conect V1 V2 V3 V4 Data Retro Lote Preço com Fixo Desconto

1

Confirmar

Pressione . Para imprimir o relatório do dia atual pressione .
Para imprimir outra data coloque a quantidade de dias anteriores ao dia atual.

Exemplo: Hoje 25/11/2016 vamos tirar o relatório do dia 23/11/2016.

2

Pressione .

TARA (kg)	Peso(kg)/pçs(un)	Preço Unitário (R\$)	Preço Total (R\$)
A4 1	PLU	dAr i o	2

Zero Est. Líquido TP kg un Auto Mode Tipo de Papel Shift Conect V1 V2 V3 V4 Data Retro Lote Preço com Fixo Desconto

Confirmar



Pressione . Para retornar no modo de pesagem pressione .

➤ **Mensalmente:** Pressione



depois

4

TARA (kg)	Peso(kg)/pçs(un)	Preço Unitário (R\$)	Preço Total (R\$)
A4 2	PLU	nEnSal	

Zero Est. Líquido TP kg un Auto Mode Tipo de Papel Shift Conect V1 V2 V3 V4 Data Retro Lote Preço com Fixo Desconto

2

Pressione . Para imprimir o relatório do mês atual pressione  .
Para imprimir outro mês, coloque a quantidade do mês anterior ao mês atual.

Exemplo: Hoje 25/11/2016 estamos no mês de novembro para tirar o relatório do mês

1

de outubro pressione e depois  . Para retornar no modo de



pesagem pressione .



4

➤ **Trimestralmente:** Pressione depois .

TARA (kg)	Peso(kg)/pçs(un)	Preço Unitário (R\$)	Preço Total (R\$)
A43	PLU	t r i n e S	
<small>Zero Est. Líquido TP</small>	<small>kg un</small>	<small>Auto Mode</small>	<small>Tipo de Papel Shift Conect V1 V2 V3 V4 Data Retro Lote Preço com Fixo Descrito</small>

3

Pressione  . Para imprimir o relatório trimestral pressione .
Para imprimir o anterior coloque a quantidade de trimestres anteriores.

1

Exemplo: Para o trimestre anterior pressione e depois  . Para



retornar no modo de pesagem pressione .

Relatório – Lista

➤ **Diariamente:** Pressione



depois

7

TARA (kg)	Peso(kg)/pçs(un)	Preço Unitário (R\$)	Preço Total (R\$)
A7	l i S t	dAr i o	

Zero Est. Líquido TP kg un Auto Mode Tipo de Papel Shift Conect V1 V2 V3 V4 Data Retro Lote Fijo Preço com Desconto

1

Pressione . Para imprimir o relatório do dia atual pressione

Para imprimir outra data coloque a quantidade de dias anteriores ao dia atual.

Exemplo: Hoje 25/11/2016 vamos tirar o relatório do dia 23/11/2016.

Confirmar

2

Pressione .

TARA (kg)	Peso(kg)/pçs(un)	Preço Unitário (R\$)	Preço Total (R\$)
A71	l i S t	dAr i o	2

Zero Est. Líquido TP kg un Auto Mode Tipo de Papel Shift Conect V1 V2 V3 V4 Data Retro Lote Fijo Preço com Desconto

Confirmar

Pressione . Para retornar no modo de pesagem pressione



➤ **Mensalmente:** Pressione



depois

1

TARA (kg)	Peso(kg)/pçs(un)	Preço Unitário (R\$)	Preço Total (R\$)
A72	l i S t	nEnSal	

Zero Est. Líquido TP kg un Auto Mode Tipo de Papel Shift Conect V1 V2 V3 V4 Data Retro Lote Fijo Preço com Desconto

2

Pressione . Para imprimir o relatório do mês atual pressione  .
Para imprimir outro mês, coloque a quantidade do mês anterior ao mês atual.

Exemplo: Hoje 25/11/2016 estamos no mês de novembro para tirar o relatório do mês

1

de outubro pressione e depois  . Para retornar no modo de



pesagem pressione .





1

➤ **Trimestralmente:** Pressione depois .

TARA (kg)	Peso(kg)/pçs(un)	Preço Unitário (R\$)	Preço Total (R\$)
A73	l i S t	t r i n e S	
Zero Est. Líquido TP	kg un	Auto Mode	Tipo de Papel Shift Conect V1 V2 V3 V4 Data Retro Lote Preço com Fixo Descrito

3

Pressione . Para imprimir o relatório trimestral pressione  .
Para imprimir o anterior coloque a quantidade de trimestres anteriores.

Exemplo: Para o trimestre anterior pressione  e depois  . Para



retornar no modo de pesagem pressione .

Relatório – operador

➤ **Diariamente:** Pressione



depois



TARA (kg)	Peso(kg)/pçs(un)	Preço Unitário (R\$)	Preço Total (R\$)
A8	Op Er A dAr i o		

Zero Est. Líquido TP kg un Auto Mode Tipo de Papel Shift Conect V1 V2 V3 V4 Data Retro Lote Fixo Preço com Descrto



Pressione . Para imprimir o relatório do dia atual pressione . Para imprimir outra data coloque a quantidade de dias anteriores ao dia atual.



Exemplo: Hoje 25/11/2016 vamos tirar o relatório do dia 23/11/2016.



Pressione .

TARA (kg)	Peso(kg)/pçs(un)	Preço Unitário (R\$)	Preço Total (R\$)
A8 1	Op Er A dAr i o		2

Zero Est. Líquido TP kg un Auto Mode Tipo de Papel Shift Conect V1 V2 V3 V4 Data Retro Lote Fixo Preço com Descrto



Pressione . Para retornar no modo de pesagem pressione



➤ **Mensalmente:** Pressione



depois



TARA (kg)	Peso(kg)/pçs(un)	Preço Unitário (R\$)	Preço Total (R\$)
A8 2	Op Er A nEnSal		

Zero Est. Líquido TP kg un Auto Mode Tipo de Papel Shift Conect V1 V2 V3 V4 Data Retro Lote Fixo Preço com Descrto

2

Pressione **2**. Para imprimir o relatório do mês atual pressione **Confirmar**.
Para imprimir outro mês, coloque a quantidade do mês anterior ao mês atual.

Exemplo: Hoje 25/11/2016 estamos no mês de novembro para tirar o relatório do mês

1

de outubro pressione **1** e depois **Confirmar**. Para retornar no modo de



pesagem pressione **Modo de Pesagem**.



8

➤ **Trimestralmente:** Pressione **Relatório** depois **8**.

TARA (kg)	Peso(kg)/pçs(un)	Preço Unitário (R\$)	Preço Total (R\$)
A83	OpEr A t r i n e S		
Zero Est. Líquido TP	kg un	Auto Mode	Tipo de Papel Shift Conect V1 V2 V3 V4 Data Retro Lote Preço com Fixo Descrito

3

Pressione **3**. Para imprimir o relatório trimestral pressione **Confirmar**.
Para imprimir o anterior coloque a quantidade de trimestres anteriores.

1

Exemplo: Para o trimestre anterior pressione **1** e depois **Confirmar**. Para



retornar no modo de pesagem pressione **Modo de Pesagem**.

Envio dos dados para balança via Pen Drive

Após ter gerado o arquivo pelo software e importado para o USB devesse conectar o Pen Drive na balança, em seguida desligar e ligar. O processo de atualização vai iniciar

Confirmar

e depois de finalizado pressione .

Backup dos dados para balança via Pen Drive

Coloque o Pen Drive na balança, pressione



depois

4

1

. Digite o

número que deseja que seja salvo o arquivo e em seguida pressione



, aguarde até o processo finalizar.

Comentários:

Tabela do SPEC:

Número	Descrição	Valor	Observações
0	B1: Formato de etiqueta (0~99).	0~99.	Formato de etiqueta padrão. Padrão de fabrica: 10
1	B1: Formato do código de barras (0~29).	0~29.	<p>Formato do código de barras padrão</p> <p>01 : 2+4C+0+6T+DV</p> <p>02: 2+4C+00+5P+DV 2+4C+00+5Q+DV</p> <p>03 : 2+5C+6T+DV</p> <p>04 : 2+5C+0+5P+DV 2+5C+0+5Q+DV</p> <p>05 : 2+6C+5P+DV 2+6C+5Q+DV</p> <p>06 : 2+6C+5T+DV</p> <p>07 : 2+4C+0+6T+DV+6D+6S+7N</p> <p>08: 2+4C+00+5P+DV+6D+6S+7N 2+4C+00+5Q+DV+6D+6S+7N</p> <p>09: 2+5C+6T+DV+6D+6S+7N</p> <p>10: 2+5C+0+5P+DV+6D+6S+7N 2+5C+0+5Q+DV+6D+6S+7N</p> <p>11: 2+6C+5P+DV+6D+6S+7N 2+6C+5Q+DV+6D+6S+7N</p> <p>12: 2+6C+5T+DV+6D+6S+7N</p> <p>13: EAN13 FORNECEDOR</p> <p>Sendo:</p> <p>2: Número fixo. 0: Número fixo P: Peso Q: Quantidade C: Código do produto T: Valor total T: Valor total DV: Dígito verificador D: Data S: número da balança N: Lote</p> <p>É possível criar mais códigos de barras através do software.</p>

2	B1: Bandeira do código de barras (0~99999).	0~99999.	Bandeira do código de barras padrão. Padrão de fabrica: 2
3	B1: Quantidade de etiquetas impressas (0~99).	0~99.	Quantidade de etiquetas impressas. Padrão de fabrica: 1
4	B1: Inversão do código de barras.	0: Normal; 1: Inverso.	Imprimir etiquetas invertidas. Padrão de fabrica: 0
5	B1: Formato da etiqueta acumulada (0~99).	0~99.	Formato da etiqueta utilizada nas vendas acumulativas. Padrão de fabrica: 13
6	B1: Código de barras acumulada (0~29).	0~29.	Formato do código de barras utilizado nas vendas acumulativas.
7	B1: Bandeira do código de barras acumulada (0~99999).	0~99999.	Bandeira do código de barras nas vendas acumulativa. Padrão de fabrica: 2
8	B1: Tempo de impressão acumulada (0~99).	0~99.	Tempo de impressão
9	B1: Reservado a impressão acumulada.	0:normal	Imprimir etiquetas invertidas
20	Velocidade de impressão (0~99).	33.	Quanto menor o valor mais rápido será a impressão, recomendamos a velocidade 33.
21	Tipo de etiqueta.	0: Etiqueta continua; 1: Etiqueta comum.	Escolha entre a etiqueta comum ou etiqueta continua. Padrão de fabrica: Etiqueta comum.
22	Contraste de impressão da etiqueta comum (0~15).	0~15..	Contraste da impressão. Padrão de fabrica: 7
23	Contraste de impressão da etiqueta continua (0~15).	0~15.	Contraste da impressão. Padrão de fabrica: 7
24	Papel contínuo: Intervalo de cada impressão (0~99mm).	0~99.	Espaçamento de cada impressão na etiqueta continua. Padrão de fabrica: 5
25	Papel contínuo: Posição de corte (0~99mm).	0~99.	Posição de corte. Padrão de fabrica: 35
26	Papel contínuo: Pré defin. distante(0~1999, Acima de > a impressão será inversa).	0~1999.	Padrão de fabrica: 16
27	Largura da impressão dos relatórios (0~99mm).	0~99.	Largura da impressão dos relatórios. Padrão de fabrica: 54
28	Tamanho da fonte para relatório.	0: 10*18; 1: 18*26; 2: 26*34.	Tamanho da fonte a cada 8pt é 1 mm.
30	Alimentação do sensor de posição (0~255)	0~255.	Não alterar valor padrão.
31	Limitar o ponto de barra do número do código de barras (0~9,0 é padrão).	0~9.	Defini o espaço entre as linhas do código de barras.
32	Númerar a largura do número do código	0~19.	Não alterar valor padrão.

	de barras (0~19,0 é padrão).		
33	Fonte de código de barras de caracteres legíveis (0~2).	0 – Grande; 1 – Muito pequeno; 2 – Médio.	Padrão de fabrica: 0
34	Anti estabilidade do peso enquanto imprime (0~19, Atributo hardware).	0~19.	Tempo para impressão após estabilidade do peso. Padrão de fabrica: 3
35	Auto novo modo de linha.	0: Proibido; 1: Permitido.	Para impressão dos textos grandes.
40	Numero da balança (0~9999999).	0.	Número da balança para registro ou controle.
41	Velocidade da comunicação RS232.	0:300; 1:600; 2:1200; 3:2400; 4:4800; 5:9600; 6:19200; 7:38400; 8:57600; 9:115200.	Velocidade da comunicação serial. Padrão de fabrica: 9600
42	Atualização automática por USB.	0: Proibido; 1: Permitido.	Caso tenha um dispositivo plugado a balança após a inicialização faz a atualização automática dos dados.
43	Modo ethernet.	0:Não conectado; 1:Modo comum ; 2:Modo cliente.	Para trabalho local utiliza a opção, para global escolha a opção 2.
46	Tempo de leitura do USB (0~99,Cada 10 para 1s , 0 para Padrão).	10.	Caso o USB não faça a leitura do seu dispositivo, aumente o tempo. Padrão de fabrica é 10 = 1 seg.
47	Alimentação do USB sempre ligado.	0:Desabilitado; 1:Habilitado.	Escolha deixar alimentado a porta do USB para reconhecer os dispositivos conectados ou não.
50	Tipo de comunicação.	0: Apenas cabo; 1: Wi-Fi modo STA; 2: Wi-Fi modo AP; 3: Cabo/Wi-Fi Desativado; 4: Primeiro Cabo, Wi-Fi STA segundo; 5: Wi-Fi STA primeiro, Cabo segundo; 6: Wi-Fi AP primeiro, Cabo segundo; 7: Cabo primeiro, Wi-	Escolha o modo de trabalho utilizado na comunicação entre o software.

		Fi AP segundo.	
51	Modo de segurança.	0: Desabilitado; 1: WEB; 2: WPA/WPA2.	Configuração da internet.
52	Opção de segurança.	0: Aberto; 1: Chave compartilhada.	Configuração da internet.
54	Formato de etiqueta e código de barras.	00 – Usar o padrão da etiqueta e código de barras; 01 – Formato de etiqueta do SPEC e código de barras do PLU; 02 - Formato de impressão do setor e código de barras do PLU; 10 – Formato da impressão do PLU e código de barras do SPEC; 11 – Formato de impressão e código de barras do spec; 12 – Formato de impressão do setor e código de barras do SPEC; 20 – Formato de impressão do PLU e código de barras do setor; 21 – Print formato do SPEC e código de barras do setor; 22 – Formato de impressão e código de barras pelo setor.	obs: Caso esteja como padrão no setor ou no PLU será utilizado o formato configurado no SPEC.
60	Modo caixa.	0: Desativado; 3: Habilitado.	Essa função permite a balança trabalhar como caixa, digitando o valor que foi dado no ato da compra e é calculado automaticamente o troco do cliente. Opção 1 e 2 está desativado para essa versão.

65	Imprimir novamente.	0: Proibido; 1: Opção 1.	Tecla de última impressão desabilitada ou habilitada. Opção 2, 3 e 4 desativado para essa versão.
67	Número de tara.	0: Proibido; 1: Permitido (inserir um valor no teclado e depois pressionar tara); 2: Permitido seguindo o ponto do preço. Toda vez que inserir um valor é mostrado no display de preço, seguindo o ponto quer dizer que se inserir um valor de 2,00 e pressionar tara, o valor de tara vai assumir 2,000 kg., se colocar 0,20 o valor de tara vai assumir 0,200 kg.	Valor de tara manualmente.
68	Selecionar tara.	0: Apenas tara manual – Cancela o valor de tara de todos os produtos; 1: Tara manual primeiro – Prioriza a tara manual, caso o produto tenha uma tara pré-determinada é cancelado e é priorizado a tara manual; 2: Tara pré-determinada – Prioriza a tara do PLU, caso tenha a tara de um recipiente e depois selecionado um produto o valor do produto prioriza; 3: Apenas tara pré-determinada – Não permite tara manual,	Prioridade da tara.

		apenas a tara do PLU.	
69	Retorna a zero para venda.	<p>0: Permitido – É obrigado a fazer o retorno de zero após uma venda.</p> <p>1: Tem que retorna a zero se o peso alterou – Só tem que volta ao zero se você colocou ou tirou o produto sobre a balança e o valor do peso foi alterado.</p> <p>2: Sem retorno a zero (Print "Ind:" Sobre peso, apenas utilizado nas industrias) – Não precisa fazer o retorno do zero. Seria peso sobre peso.</p> <p>3: Retorno de zero para novas vendas diversas – faz a primeira venda e depois só consegue selecionar outro produto se o peso for retornado a zero.</p> <p>4: Manter em zero até nova venda. - Consegue entrar no produto se o peso estiver em 0.</p>	Configuração de vendas.
72	Apagar dados de venda se pressionar [modo de pesagem].	<p>0: Não apaga;</p> <p>1: Apaga.</p>	Isso é utilizado no modo de acumulativos, se deixar em 0 não consegue cancelar os produtos antes de finalizar a compra, se deixar em 1 você consegue cancelar.
75	Proibido PLU	<p>0: Sem proibir;</p> <p>1: Proibir PLU peso;</p> <p>2: Proibido PLU pç;</p> <p>3: Proibido todos PLU.</p>	Não acessa os produtos, pode escolher os de peso, peça ou todos.
76	Vendas diversas de peso e peça proibidos(as).	<p>0: Sem proibir;</p> <p>1: Vendas diversas</p>	Não acessa as vendas diversas.

		Proibido para peso; 2: Vendas diversas Proibido para peça; 3: Todos Proibido.	
78	Modo automático - Modo especial de venda.	0: Proibido auto mode; 1: Modo lote auto impressão; 2: Modo empacotamento auto impressão; 3: PLU travado; 4: Impressão automática.	Escolha qual opção quer utilizar quando pressionar apenas uma vez o auto mode.
79	Selecionar modo automático.	0: Proibido; 1: Permitido.	Permite ou não a utilização da tecla auto mode.
80	Cadastro de PLU por atalho.	0: Proibido; 2: Permitido.	Caso esteja proibido, não consegue utilizar esse atalho.
81	Cadastro de tecla rápida por atalho.	0: Proibido; 1: Permitido.	Caso esteja proibido, não consegue utilizar esse atalho.
82	Atalho para configuração do SPEC.	0: Proibido; 2: Permitido.	Caso esteja proibido, não consegue utilizar esse atalho.
89	PLU Fast-Prog igual para PLU Prog(Par32 = Par31).	0: Desabilitado; 1: Habilitado.	As mesmas configurações do PAR 32 para o cadastro de PLU por atalho.
97	EAN13 fornecedor.	0: Proibido; 1: Número; 2: Número e caracteres.	Impressão do código de barras para EAN13 fornecedor, podendo ser com números ou com caracteres.
100	Arredondamento para venda de um único produto.	0: Arredonda o último dígito do preço total; 1: Arredonda a segunda casa; 2: Arredonda a segunda terceira casa; 3: Arredonda o último dígito igual o número 0; 4: Arredonda a segunda casa igual o número 1; 5: Arredonda a segunda terceira casa igual o número 2; 6: Arredonda pra baixo o primeiro	Exemplos: 0: EX: R\$ 12,556 >>> R\$ 12,56 , R\$ 12,554 >>> R\$ 12,55; 1: EX: R\$12,54 >>> R\$ 12,50 R\$12,56 >>>> R\$12,60; 2: EX: R\$ 1,56 >>> R\$ 2,00, R\$1,20 >>> R\$ 1,00; 3: EX: R\$ 12,556 >>> R\$ 12,56 , R\$ 12,554 >>> R\$ 12,55; 4: EX: R\$ 12,54 >>> R\$ 12,50 R\$ 12,56 >>>> R\$ 12,60; 5: EX: R\$ 1,56 >>> R\$ 2,00, R\$ 1,20 >>> R\$ 1,00; 6: EX: R\$ 1,564 >>> R\$ 1,56, R\$ 1,569 >>> R\$ 1,56; 7: EX: R\$ 12,54 >>> R\$ 12,50 R\$ 12,56 >>> R\$ 12,50;

		<p>digito; 7: Arredonda pra baixo o segundo digito; 8: Arredonda pra baixo o terceiro digito; 9: Arredonda pela metade o primeiro digito, para não ter números quebrados como 1,99; 10: Arredonda pela metade o segundo digito, para não ter números quebrados como 1,99; 11: Arredonda pela metade o terceiro digito, para não ter números quebrados como 1,99.</p>	<p>8: Ex: R\$ 1,56 >>> R\$ 1,00, R\$ 1,20 >>> R\$ 1,00; 9: Ex: R\$ 0,04 >>> R\$ 0,00, R\$ 0,05 >>> R\$0,05, R\$ 0,06 >>> 0,10; 10: Ex: R\$ 0,40 >>> R\$ 0,00, R\$ 0,50 >>> R\$ 0,50, R\$ 0,60 >>> R\$ 1,00; 11: Ex: R\$ 4,00 >>> R\$ 5,00, R\$ 5,00 >>> R\$ 5,00, R\$ 6,00 >>> R\$ 10,00.</p>
101	Arredondamento do preço total para produtos acumulados.	<p>0: Arredonda o último digito do preço total; 1: Arredonda a segunda casa; 2: Arredonda a terceira casa; 3: Arredonda o último digito igual o numero 0; 4: Arredonda a segunda casa igual o numero 1; 5: Arredonda a segunda terceira casa igual o número 2; 6: Arredonda pra baixo o primeiro digito; 7: Arredonda pra baixo o segundo digito; 8: Arredonda pra baixo o terceiro digito;</p>	<p>Exemplos: 0: EX: R\$ 12,556 >>> R\$ 12,56 , R\$ 12,554 >>> R\$ 12,55; 1: EX: R\$12,54 >>> R\$ 12,50 R\$12,56 >>>> R\$12,60; 2: EX: R\$ 1,56 >>> R\$ 2,00, R\$1,20 >>> R\$ 1,00; 3: EX: R\$ 12,556 >>> R\$ 12,56 , R\$ 12,554 >>> R\$ 12,55; 4: EX: R\$ 12,54 >>> R\$ 12,50 R\$ 12,56 >>>> R\$ 12,60; 5: EX: R\$ 1,56 >>> R\$ 2,00, R\$ 1,20 >>> R\$ 1,00; 6: EX: R\$ 1,564 >>> R\$ 1,56, R\$ 1,569 >>> R\$ 1,56; 7: EX: R\$ 12,54 >>> R\$ 12,50 R\$ 12,56 >>> R\$ 12,50; 8: Ex: R\$ 1,56 >>> R\$ 1,00, R\$ 1,20 >>> R\$ 1,00; 9: Ex: R\$ 0,04 >>> R\$ 0,00, R\$ 0,05 >>> R\$0,05, R\$ 0,06 >>> 0,10; 10: Ex: R\$ 0,40 >>> R\$ 0,00, R\$ 0,50 >>> R\$ 0,50, R\$</p>

		<p>9: Arredonda pela metade o primeiro dígito, para não ter números quebrados como 1,99;</p> <p>10: Arredonda pela metade o segundo dígito, para não ter números quebrados como 1,99;</p> <p>11: Arredonda pela metade o terceiro dígito, para não ter números quebrados como 1,99.</p>	<p>0,60 >>> R\$ 1,00;</p> <p>11: Ex: R\$ 4,00 >>> R\$ 5,00, R\$ 5,00 >>> R\$ 5,00, R\$ 6,00 >>> R\$ 10,00. R\$</p>
104	Padrão Data/Hora.	4: DD/MM/AA 24h.	Padrão de fábrica: 4: DD/MM/AA 24h.
105	Impressão da data de validade.	<p>0: Usando configuração do PLU (modo data);</p> <p>1: Impressão baseado no Spec 106 se PLU não tem data (modo data);</p> <p>2: Imprimir no modo Spec 106 (modo data);</p> <p>3: Não imprimir;</p> <p>4: Usando configuração do PLU (modo em dias);</p> <p>5: Impressão baseado no Spec 106 se PLU não tem data (modo em dias);</p> <p>6: Imprimir no modo Spec 106 (modo em dias).</p>	
106	Data de validade.	0.	Faz parte do SPEC 105, coloque quantidade em dias.
118	Recuperar venda.	<p>0: Operação manual (não gravar);</p> <p>1: Apagar tudo (gravar);</p> <p>2: Apagar tudo (não</p>	Modo acumulativo, cancelamento da venda quando se pressiona [modo de pesagem].

		gravar); 3: Operação manual (gravar).	
121	Método de processo com código do item=0.	Recuperar venda 0 0:Operação manual (não gravar); 1 1:Apagar tudo (gravar); 2 2Apagar tudo (não gravar); 3 3:Operação manual (gravar).	Pressione a tecla PLU digite o código 0 e aperta confirmar. Se o SPEC 121 for 0 não entra em nenhum, se for 1 entra nos Diversos pesos e se for dois entra nos Diversos peças.
135	Login de operadores.	0: Desabilitado; 1: Desabilitado, salvar operados de 1 a 4 em V1~V4 respectivamente; 2: Habilitado, V1 ~ V4 Controlado pelo mesmo vendedor; 3 : Habilitado, V1 ~ V4 controlado por diferentes operadores; 4: Habilitado , V1 ~ V4 controlado pelo mesmo vendedor , Operador 0 não é possível iniciar sessão; 5: habilitado , V1 ~ V4 controlado por operador diferente, operador 0 não é possível iniciar sessão; 6: Solicita login e senha do operador toda vez que trocar de buffer.	
141	Relatório de estoque.	0:Desabilitado(A44 Relatório habilitado); 1:Habilitado(A44 Relatório desabilitado).	
149	Mult chaves.	0:Habilitado;	

		1:Habilitado apenas para as teclas de atalho; 2:Habilitado para todas as teclas(Exceto as chaves de atalho); 3:Habilitar todas.	
150	Ethernet IP parte 1(0~255).	192.	
151	Ethernet IP parte 2(0~255).	168.	
152	Ethernet IP parte 3(0~255).	0.	
153	Ethernet IP parte 4(0~255, 0 significa modo DHCP).	150.	
154	IP do PC parte 1(0~255, Apenas para o modo cliente).	0.	
155	IP do PC parte 2(0~255, Apenas para o modo cliente).	0.	
156	IP do PC parte 3(0~255, Apenas para o modo cliente).	0.	
157	IP do PC parte 4(0~255, Apenas para o modo cliente).	0.	
158	Gateway IP parte 1(0~255).	0.	
159	Gateway IP parte 2(0~255).	0.	
160	Gateway IP parte 3(0~255).	0.	
161	Gateway IP parte 4(0~255).	0.	
162	Máscara de sub-rede IP parte 1(0~255).	255.	
163	Máscara de sub-rede IP parte 2(0~255).	255.	
164	Máscara de sub-rede IP parte 3(0~255).	255.	
165	Máscara de sub-rede IP parte 4(0~255).	0.	
166	Server Mode Socket (0~65535).	33581.	
167	Client Mode Socket (0~65535).	33582.	
168	UDP Listen Socket (0~65535).	33583.	
169	UDP Broadcast Socket (0~65535).	33584.	
170	Primary DNS 1(0~255).	8.	
171	Primary DNS 2(0~255).	8.	
172	Primary DNS 3(0~255).	8.	
173	Primary DNS 4(0~255).	8.	
180	Display e Impressão do ponto decimal.	0: Não; 1: Display baseado no Spec181.	
190	5° Display: PLU Informação do display.	0: Fixo automático; 1: Fonte 1; 2: Fonte 0; 3: Modo 2 linhas.	
191	5° Display: Mensagem AD display.	0: Fixo automático; 1: Fonte 1; 2: Fonte 0;	

		3: Modo 2 linhas.	
192	Informação no display matrix (5° display)	0:Tempo; 1:Reservado; 2:Reservado; 3:Reservado; 4:Loja; 5:Balança; 6:Prefixo do preço unitário; 7:Sufixo do preço unitário; 8:Dispositivo Postil 1; 9:Dispositivo Postil 2; 10:Dispositivo Postil 3; 11:Dispositivo Postil 4; 12:Dispositivo Postil 5; 13:Dispositivo Postil 6; 14:Dispositivo Postil 7; 15:Dispositivo Postil 8; 16:Reservado 1; 17:Reservado 2; 18:Marca indústria; 19:SSID Wi-Fi; 20:Senha Wi-Fi; 21:Reservado6; 22:Reservado 7; 23:Nome do server de domínio; 24:Texto customizado 1; 25:Texto customizado 2; 26:Texto customizado 3; 27:Texto customizado 4; 28:Texto customizado 5; 29:Texto customizado 6; 30:Texto customizado	Informações mostrada no display quando está em stand by

		7; 31:Texto customizado 8.	
193	5° Display: No modo repouso.	1: Mensagem AD; 2: Informação de acumulação(Tempo acumulado).	
194	5° Display: PLU informação 1.	0: Nome; 1: Texto 1; 2: Texto 2; 3: Texto 3; 4: Texto 4; 5: Texto 5; 6: Lote; 7: Texto 7.	
195	5° Display: PLU informação 2.	0: Nome; 1: Texto 1; 2: Texto 2; 3: Texto 3; 4: Texto 4; 5: Texto 5; 6: Lote; 7: Texto 7.	
247	Função de manter senha.	0: Desabilitado; 2: Manter senha, exceto Admin; 3: Manter todas.	Uma vez habilitada essa opção a senha ficara salva não precisando solicitar novamente quando for fazer a mesma função.
250	Modo de acumulação [Accu] fazendo a mesma função da tecla [Imprimir].	0: Desabilitado; 1: Habilitado.	
253	Buscar PLU por código quando pressionar [PLU].	0: Buscar pelo número; 1: Buscar pelo código.	
254	Função auto [PLU].	0: Desabilitado; 1: Habilitado no modo inativo; 2: Habilitado no modo PLU; 3: Habilitado em todos os modos.	Nessa configuração permite fazer a busca automática do produto sem a necessidade de apertar alguma tecla de confirmação. Após habilitado configure o SPEC 255.
255	Pesquisa automática [PLU].	0:Desabilitado. 1: 1 dígito PLU; 2: 2 dígitos PLU; 3: 3 dígitos PLU; 4: 4 dígitos PLU; 5: 5 dígitos PLU; 6: 6 dígitos PLU; 7: 7 dígitos PLU;	

		<p>8: Imediatamente todos os PLU; 9: 1 segundo de delay para todos PLU; 10: 2 segundos de delay para todos PLU; 11: 3 segundos de delay para todos PLU.</p>	
260	Precisa de senha de administrador em certos Mode (0 ~ 31: +1: Venda, +2: Prog , +4: Conta, +8: Gaveta, +16: Preço unitário).	2.	Existe lugares que pode solicitar a senha do Admin, Exemplo: para entrar no modo vendas e para entrar no modo configuração: Digite 3. É a soma do 1:venda + 2:prog.
261	PLU modo peso proibido no modo (0~15: +1: Batch Impressão, +2:Pré pacotamento, +4:Travar PLU, +8:Impressão automática).	0.	Configuração igual ao SPEC 260
262	PLU modo peças proibido no modo (0~15: +1: Batch Impressão, +2:Pré pacotamento, +4:Travar PLU, +8:Impressão automática)	0.	Configuração igual ao SPEC 260
265	Modo de impressão do mês.	0: Dígito; 1: caracteres.	Escolha o número ou o caractere Exemplo: Número: 08/12/2016; Caractere: 08/DE/2016.
266	Filter Mode.	0: Padrão; 1: Média Mult; 2: Média adequada.	Escolha o melhor filtro para o ambiente.